

طُبِعَ فِي أَيْرْلَنْدَا.

www.dell.com | support.dell.com



OT6MFDA00

م

- 73 مرتجعات للضمان
- 53 مركز دعم Dell
- مزود خدمة الإنترنت
- 16 مزود خدمة الإنترنت
- مشاكل الأجهزة
- 56 تشخيص
- 50 مشاكل البرامج
- مشاكل الذاكرة
- 50 حل
- 49 مشاكل الطاقة، حل
- 45 مشاكل، حل
- مواقع الدعم
- 71 حول العالم
- 25 DisplayPort موصل
- 41 ميزات البرامج

الكمبيوتر، إعداد 5

المنتجات

المعلومات والشراء 72

الموارد، البحث عن المزيد 76

المواصفات 78

ب

برامج التشغيل والتنزيلات 77

بطاقة SIM 12

ت

تدفق الهواء، السماح 5

تسجيل الدخول إلى FTP، مجهول 71

ح

حل المشكلات 45

خ

خدمة العملاء 70

خيارات إعادة تثبيت النظام 61

ر

رسائل النظام 54

ش

شبكة سلكية

كبل الشبكة، توصيل 7

شحن المنتجات

للإرجاع أو الإصلاح 73

شرائح الطاقة، استخدام 6

ع

عناوين البريد الإلكتروني

للحصول على الدعم الفني 71

عناوين البريد الإلكتروني الخاصة بالدعم 71

ق

قائمة تدقيق التشخيص 74

قدرات الكمبيوتر 41

الفهرس

D

- استعادة نسخة المصنع الأصلية 66
- 66 استعادة نسخة المصنع الأصلية من Dell
- 56 استكشاف أخطاء الأجهزة وإصلاحها
- 5 الإعداد، قبل البدء
- الاتصال

16 بالإنترنت

74 الاتصال بشركة Dell

75 الاتصال بشركة Dell عبر الإنترنت

76 البحث عن المزيد من المعلومات التعليمات

69 الحصول على المساعدة والدعم

5 التلف، تفادي

5 التهوية، ضمان

الحركات

37 شاشة لمس

30 لوحة اللمس

70 DellConnect

57 Dell Diagnostics

36 Dell Touch Zone

U

26 USB PowerShare

ا

42 أقراص DVD، التشغيل والإنشاء

9 إعداد Windows

61 إعادة تثبيت

51 معالج توافق البرامج

16 اتصال الإنترنت

اتصال الشبكة

48 إصلاح

48 اتصال شبكة لاسلكية

معلومات خاصة بـ NOM، أو المقياس الرسمي المكسيكي (المكسيك فقط)

يتم توفير المعلومات التالية في الجهاز (الأجهزة) المشار إليها في هذا المستند حسب المتطلبات الخاصة بالمقياس الرسمي المكسيكي (NOM):

المستورد:

Dell México S.A. de C.V.

Paseo de la Reforma 2620 - 11°

Col. Lomas Altas

11950 México, D.F.

رقم الموديل التنظيمي	الجهد الكهربائي	التردد	استهلاك الكهرباء	جهد الإخراج المقدر	كثافة خرج الطاقة
P02E	100–240 فولت تيار متردد	50–60 هرتز	1.50/1.60/1.70/2.30/2.50 أمبير	19.5 فولت تيار مستمر	3.34/4.62/6.70 أمبير

للحصول على تفاصيل، اقرأ معلومات الأمان المرفقة بالكمبيوتر.

للمزيد من المعلومات حول أفضل ممارسات الأمان، انظر الصفحة الرئيسية للتوافق التنظيمي على

www.dell.com/regulatory_compliance

ملحق

إشعار منتج Macrovision

يتضمن هذا المنتج تقنية حماية حقوق التأليف والنشر التي تخضع لحماية براءة الاختراع الأمريكية وحقوق الملكية الفكرية الأخرى التي تملكها شركة Macrovision Corporation وأصحاب الحقوق الآخرون. لا يجب استخدام هذه التقنية لحماية حقوق التأليف والنشر إلا بتصريح من شركة Macrovision، وهي مصممة للاستخدام المنزلي واستخدامات العرض المحدودة فقط، إلا في حال تصريح شركة Macrovision بغير ذلك. يحظر إجراء الهندسة العكسية أو التفتيك.

بيئة الكمبيوتر

الحد الأقصى للاصطدام (في حالة التشغيل — يُقاس أثناء تشغيل Dell Diagnostics على محرك القرص الثابت وبذبذبة نصف جيبيية زمنها 2 مللي ثانية؛ في حالات عدم التشغيل — يُقاس أثناء وجود محرك القرص الثابت في وضع الارتكاز العمودي وبذبذبة نصف جيبيية زمنها 2 مللي ثانية):

التشغيل 110 G

عدم التشغيل 160 G

الارتفاع (الحد الأقصى):

التشغيل 15.2- إلى 3048 م
(50- إلى 10,000 قدم)

التخزين 15.2- إلى 10,668 م
(50- إلى 35,000 قدم)

مستوى الأوساخ العالقة G2 أو أقل كما هو محدد في ISA-S71.04-1985

بيئة الكمبيوتر

معدل درجة الحرارة:

التشغيل
0 إلى 35 درجة مئوية
(32 إلى 95 درجة فهرنهايت)

التخزين
-40 إلى 65 درجة مئوية
(-40 إلى 149 درجة
فهرنهايت)

الرطوبة النسبية (الحد الأقصى):

التشغيل
من 10% إلى 90%
(غير مكثف)

التخزين
من 5% إلى 95%
(غير مكثف)

أقصى حد للاهتزاز (باستخدام طيف الاهتزاز العشوائي
الذي يحاكي بيئة المستخدم):

التشغيل
0.66 GRMS

عدم التشغيل
1.30 GRMS

محول التيار المتردد

معدل درجة الحرارة:

التشغيل
0 إلى 40 درجة مئوية
(32 إلى 104 درجة فهرنهايت)

التخزين
-40 إلى 70 درجة مئوية
(-40 إلى 158 درجة
فهرنهايت)

المواصفات المادية

الارتفاع
28 مم إلى 40 مم

(1.10 بوصة إلى

1.57 بوصة)

العرض
413.0 مم (16.26 بوصة)

العمق
280.5 مم (11.04 بوصة)

الوزن (مع بطارية 6 خلايا)
قابل للتهيئة حتى أقل من

3.3 كجم (7.27 رطل)

محول التيار المتردد		محول التيار المتردد	
90 وات (D-Series)		الأبعاد:	
34.2 مم (1.3 بوصة)	الارتفاع	130 وات (E-Series)	الارتفاع
60.8 مم (2.3 بوصة)	العرض	25.4 مم (1.0 بوصة)	الارتفاع
153.4 مم (6.0 بوصة)	العمق	76.2 مم (3.0 بوصة)	العرض
الوزن (مع الكابلات) حتى 0.70 كجم (1.54 رطل)		154.7 مم (6.1 بوصة)	العمق
65 وات (محول السيارة - الطائرة)		حتى 0.74 كجم (1.63 رطل)	الوزن (مع الكابلات)
15 مم (0.5 بوصة)	الارتفاع	90 وات (E-Series)	الارتفاع
66 مم (2.6 بوصة)	العرض	16 مم (0.6 بوصة)	الارتفاع
127 مم (5.0 بوصة)	العمق	70 مم (2.8 بوصة)	العرض
الوزن (مع الكابلات) حتى 0.53 كجم (1.17 رطل)		147 مم (5.8 بوصة)	العمق
		حتى 0.53 كجم (1.17 رطل)	الوزن (مع الكابلات)

محول التيار المتردد

ملاحظة: لا تستخدم سوى محولات التيار المتردد المحدد للاستخدام مع الكمبيوتر الخاص بك. راجع معلومات الأمان الواردة مع الكمبيوتر.	
فولتية الإدخال	240-100 فولت تيار متردد
تيار الإدخال (الحد الأقصى)	2.50 أمبير
تردد الإدخال	60-50 هرتز
طاقة الإخراج	65 وات، أو 90 وات، أو 130 وات
تيار الإخراج	
65 وات	3.34 أمبير (مستمر)
90 وات	4.62 أمبير (مستمر)
130 وات	6.70 أمبير (مستمر)
فولتية الإخراج المقدرة	19.5 ± 1 فولت تيار ثابت

البطارية

زمن التشغيل	يتفاوت هذا الزمن وفقاً لظروف التشغيل، وقد يتناقص بصورة ملحوظة، في حالات معينة يتم فيها استهلاك الطاقة بشكل كبير.
	للمزيد من المعلومات، انظر دليل <i>Dell Technology</i> .
العمر الافتراضي (تقريباً)	300 دورة شحن/إفراغ شحن
معدل درجة الحرارة:	
التشغيل	0 إلى 35 درجة مئوية (32 إلى 95 درجة فهرنهايت)
التخزين	40- إلى 65 درجة مئوية (40- إلى 149 درجة فهرنهايت)
البطارية الخلية المصغرة	CR-2032

لوحة المفاتيح (ذات إضاءة خلفية)

عدد المفاتيح	102 (الولايات المتحدة وكندا)؛ 103 (أوروبا)؛ 106 (اليابان)؛ 105 (البرازيل)
التصميم	QWERTY/AZERTY/Kanji

لوحة اللمس

دقة وضع X/Y (وضع جدول الرسومات) الحجم:	240 حرف لكل بوصة
العرض	منطقة بمستشعر نشط 100 مم (3.9 بوصة)
الارتفاع	56 مم (2.2 بوصة) مستطيل

البطارية

الأنواع والأبعاد:	
بطارية ليثيوم أيون "الذكية" ذات 9 خلايا	
الارتفاع	41.9 مم (1.65 بوصة)
العرض	340.6 مم (13.41 بوصة)
العمق	56.7 مم (2.23 بوصة)
الوزن	0.52 كجم (1.15 رطل)
بطارية ليثيوم أيون "الذكية" ذات 6 خلايا	
الارتفاع	22.2 مم (0.87 بوصة)
العرض	206.0 مم (8.11 بوصة)
العمق	56.7 مم (2.23 بوصة)
الوزن	0.35 كجم (0.77 رطل)
الجهد الكهربائي	11.1 فولت تيار مستمر (6/9 خلايا)
زمن الشحن (تقريبًا):	4 ساعات (إذا كان الكمبيوتر مطفأ)

شاشة العرض		شاشة العرض	
زاويا العرض:		الأبعاد:	
40/40 :HD+	أفقي	214.81 مم (8.46 بوصة)	الارتفاع
60/60 :FHD (كل من 72% و90% تدرج لوني)		381.89 مم (15.04 بوصة)	العرض
(H/L) 15/30 :HD+	رأسي	439.42 مم (17.30 بوصة)	الخط القطري
50/50 :FHD (كل من 72% و90% تدرج لوني)		1600 x 900 :HD+	الحد الأقصى للدقة
0.24 x 0.24 :HD+ مم	نسق البكسل	1920 x 1080 :FHD	
0.20 x 0.20 :FHD مم		60 هرتز	معدل التحديث
يمكن التحكم في السطوع باستخدام مفاتيح الاختصار بلوحة المفاتيح (انظر دليل Dell Technology للمزيد من المعلومات).	عناصر التحكم	0 درجة (مغلقة) حتى 140 درجة	زاوية التشغيل
		220 :HD+ شمعة/متر مربع (60% CG)	إضاءة
		300 :FHD شمعة/متر مربع (92% CG)	

كاميرا		الصوت	
2.0 ميغا بكسل	بكسل	قناة JBL 2.1 مزودة بصوت محسن SRS	نوع الصوت
160 x 120 ~ 1600 x 1200	دقة الفيديو	IDT 92HD73C	وحدة التحكم بالصوت
160 x 120 ~ 1280 x 720)		24 بت (تناظري إلى رقمي ورقمي إلى تناظري)	تحويل استريو
عند 30 إطار/ثانية)		Intel High Definition audio	الوصلة الداخلية
زاوية العرض القطرية 60°	شاشة العرض	مكبرا صوت رئيسيان 1.5 وات ومضخم صوت واحد 3.0 وات، لطاقة نظام كاملة تبلغ 6.0 وات	مكبر الصوت
	النوع	قوائم البرنامج ومفاتيح التحكم في الوسائط	عناصر التحكم في مستوى الصوت
إضاءة خلفية HD+ WLED			
مقاس 17.3 بوصة، TrueLife			
إضاءة خلفية FHD B+RG LED			
مقاس 17.3 بوصة، TrueLife			

الموصلات		الموصلات	
موصل واحد 15 فتحة	الفيديو	موصل واحد لدخل الميكروفون، وموصلين لسماعتي الرأس/مكبرات الصوت الاستريو	الصوت
موصل واحد 20 سن	DisplayPort		
موصل شامل eSATA/USB 7 سنون/4 سنون	eSATA	موصل صغير 4 سنون وغير مزود بالطاقة	IEEE 1394a
الاتصالات		فتحة واحدة لبطاقة Mini-Card كاملة من نوع IIIA، وفتحتان نصف الحجم لبطاقة Mini-Card	بطاقة Mini-Card
مودم USB خارجي V.92 56K	مودم (اختياري)	موصل واحد 19 سن	موصل HDMI
مودم الأجهزة	وحدة التحكم	موصل RJ45 واحد	محول الشبكة
USB	الوصلة	موصلان ذوا أربع سنون متوافقان مع USB 2.0	USB
شبكة محلية Ethernet	محول الشبكة		
10/100/1000 على لوحة النظام			
WLAN و WWAN و	لاسلكي		
WiMax/Wi-Fi abgn و			
Bluetooth® مع تقنية WPAN			
اللاسلكية			

الذاكرة

موصل وحدة الذاكرة	موصلان SODIMM يمكن للمستخدم الوصول إليهما
سعات وحدة الذاكرة	1 جيجابايت، و2 جيجابايت، و3 جيجابايت، و4 جيجابايت، و5 جيجابايت، و6 جيجابايت، و8 جيجابايت
نوع الذاكرة	SODIMM DDR3 بسرعة 1066 ميجاهرتز (Studio 1745/1747/1749) SODIMM DDR3 بسرعة 1333 ميجاهرتز (Studio 1747)
الحد الأدنى لتكوين الذاكرة	1 جيجا بايت
الحد الأقصى لتكوين الذاكرة	8 جيجابايت

 **ملاحظة:** للحصول على إرشادات حول ترقيّة الذاكرة، راجع *Service Manual* (دليل الخدمة) على الموقع support.dell.com/manuals.

بطاقة ExpressCard



وحدة التحكم في ExpressCard	Intel ICH9M (Studio 1745)
	Mobile Intel 5 Series Express chipset PM55 (Studio 1747)
	Mobile Intel 5 Series Express chipset HM55 (Studio 1749)
البطاقات المدعومة	ExpressCard/34 (34 مم) 1.5 فولت و3.3 فولت 26 سن
حجم موصل بطاقة ExpressCard	

Studio 1749	Studio 1747	Studio 1745	موديل الكمبيوتر
			UMA
مدمج على لوحة النظام Intel GMA HD		مدمج على لوحة النظام Mobile Intel GMA 4500MHD	نوع الفيديو وحدة التحكم في الفيديو
حتى 1.7 جيجابايت من الذاكرة المشتركة		حتى 358 ميجابايت من الذاكرة المشتركة	ذاكرة الفيديو

Studio 1749	Studio 1747	Studio 1745	موديل الكمبيوتر
			الفيديو
LVDS تقنية	LVDS تقنية	نظام إشارة تفاضلي منخفض الجهد الكهربائي (LVDS)	LCD وصلة
HDMI 1.3	HDMI 1.3	HDMI 1.3	دعم التلفزيون منفصل
مدمج على لوحة النظام	مدمج على لوحة النظام	مدمج على لوحة النظام	نوع الفيديو
ATI Mobility Radeon HD 5650	ATI Mobility Radeon HD 4650	ATI Mobility Radeon HD 4570/4650	وحدة التحكم في الفيديو
1 DDR3 جيجابايت	1 DDR3 جيجابايت	DDR3 512 ميجا بايت/1 جيجا بايت	ذاكرة الفيديو

Studio 1749	Studio 1747	Studio 1745	موديل الكمبيوتر المعالج
Intel Core i3	Intel Core i7	Intel® Celeron®	نوع المعالج
Intel Core i5	(Quad-Core)	Intel Pentium®	
Intel Core i7		Dual-Core	
(Dual-Core)		Intel Core™2 Duo	
128 كيلوبايت	256 كيلوبايت	64 كيلوبايت	ذاكرة كاش L1
(64 كيلوبايت لكل قلب)	(64 كيلوبايت لكل قلب)	(32 كيلوبايت لكل قلب)	
512 كيلوبايت	1 ميجابايت (256 كيلوبايت	2 ميجابايت أو 3 ميجابايت	ذاكرة كاش L2
(256 كيلوبايت لكل قلب)	لكل قلب)	أو 6 ميجابايت	
		(Intel Core2 Duo)	
		Intel Celeron) 1 ميجابايت	
		و Intel Pentium	
		(Dual-Core)	
حتى 4 ميجابايت من البيانات المشتركة	حتى 8 ميجابايت من البيانات المشتركة		ذاكرة كاش L3

المواصفات

يوفر هذا القسم المعلومات التي قد تحتاج إليها عند إعداد الكمبيوتر أو تحديث برامج التشغيل الخاصة به أو ترقية.  **ملاحظة:** قد تختلف العروض حسب المنطقة. لمزيد من المعلومات حول تهيئة جهاز الكمبيوتر الخاص بك، انقر فوق **Start** (بدء)  ← **Help and Support** (التعليمات والدعم) وحدد الخيار لعرض معلومات حول الكمبيوتر الخاص بك.

معلومات الكمبيوتر

عرض ناقل البيانات	64 بت
عرض ناقل	نواقل مزدوجة القناة (2) - 64 بت
DRAM	
عرض ناقل عنوان المعالج	32 بت
EPROM فلاش	2 ميجابايت (Studio 1745 و 1747)
ناقل الرسومات	4 ميجابايت (Studio 1749)
	PCI-E x16

موديل الكمبيوتر

Dell Studio 1745/1747/1749

معلومات الكمبيوتر

مجموعة رقائق النظام	Mobile Intel Express GM45 (Studio 1745)
	Mobile Intel 5 Series Discrete GFX (Studio 1745)
	Mobile Intel 5 Series Express chipset PM55 (Studio 1747)
	Mobile Intel 5 Series Express chipset HM55 (Studio 1749)

إذا كنت بحاجة إلى:

انظر:

وثائق الأمان والوثائق التنظيمية التي ترد مع جهاز الكمبيوتر الخاص بك وانظر أيضًا الصفحة الرئيسية للتوافق التنظيمي على www.dell.com/regulatory_compliance

البحث عن المعلومات الخاصة بأفضل ممارسات الأمان للكمبيوتر الخاص بك

مراجعة معلومات الضمان والبنود والشروط (الولايات المتحدة فقط) وإرشادات الأمان والمعلومات التنظيمية ومعلومات الهندسة البشرية واتفاقية ترخيص المستخدم

الجانب السفلي للكمبيوتر
Dell Support Center (مركز دعم Dell). لتشغيل
Dell Support Center (مركز دعم Dell)، انقر فوق
الرمز  في شريط المهام

ابحث عن رمز الخدمة/كود الخدمة السريعة — يجب أن تقوم باستخدام رمز الخدمة لتعريف الكمبيوتر الخاص بك على العنوان support.dell.com أو للاتصال بالدعم الفني

support.dell.com

العثور على برامج تشغيل وتنزيلات؛ ملفات تمهيدية الوصول إلى الدعم الفني وتعليمات المنتج التحقق من حالة الطلب الخاص بك للقيام بعمليات شراء جديدة البحث عن حلول وإجابات للأسئلة الشائعة البحث عن المعلومات الخاصة بأخر التحديثات الخاصة بالتغييرات الفنية على الكمبيوتر الخاص بك أو المادة المرجعية الفنية المتقدمة للفنيين أو المستخدمين ذوي الخبرة

البحث عن المزيد من المعلومات والموارد

انظر:	إذا كنت بحاجة إلى:
"وسائط استرداد النظام" في صفحة 65	إعادة تثبيت نظام التشغيل الخاص بك
"Dell Diagnostics" في صفحة 57	تشغيل برنامج تشخيص للكمبيوتر الخاص بك
"My Dell Downloads" في صفحة 54	إعادة تثبيت برنامج النظام
support.dell.com	ابحث عن المزيد من المعلومات حول نظام تشغيل Microsoft® Windows® والميزات الخاصة به
انظر <i>Service Manual</i> (دليل الخدمة) على الموقع support.dell.com/manuals	ترقية الكمبيوتر الخاص بك باستخدام ذاكرة جديدة أو إضافية أو قرص ثابت جديد
<p> ملاحظة: في بعض الدول، قد يؤدي فتح أو استبدال الأجزاء في جهاز الكمبيوتر الخاص بك إلى إلغاء الضمان. تحقق من الضمان الخاص بك وسياسات الإرجاع قبل العمل داخل الكمبيوتر.</p>	إعادة تثبيت أو استبدال الجزء القديم أو التالف

الاتصال بشركة Dell

للعملاء في الولايات المتحدة، اتصل برقم 800-WWW-DELL (800-999-3355).

ملاحظة: إذا لم يكن لديك اتصالاً نشطاً بالإنترنت، فيمكنك البحث عن معلومات الاتصال على فاتورة الشراء الخاصة بك أو إيصال الشحن أو فاتورة الحساب أو بيان منتج Dell.

توفر Dell خيارات خدمة ودعم مختلفة تعتمد على الهاتف. يختلف توافر هذه الخيارات باختلاف الدولة والمنتج وقد لا تتوفر بعض الخدمات في منطقتك.

للاتصال بشركة Dell للوصول إلى قسم المبيعات أو الدعم الفني أو خدمة العملاء:

1. تفضل بزيارة support.dell.com/contactdell.
2. حدد بلدك أو منطقتك.
3. حدد الخدمة أو رابط الدعم الملائم وفقاً لحاجتك.
4. اختر وسيلة الاتصال بشركة Dell التي تناسبك.

انظر وثائق نظام التشغيل الخاص بك لتحديد محتويات ملفات بدء تشغيل الكمبيوتر. إذا كان الكمبيوتر متصلاً بطابعة، فقم بطباعة كل ملف. أو قم بتسجيل محتويات كل ملف قبل الاتصال بـ Dell.

- رسالة خطأ أو كود إشارة صوتية أو كود تشخيصي.
- وصف المشكلة وإجراءات استكشاف الأخطاء وإصلاحها التي قمت بتنفيذها:

قبل الاتصال

ملاحظة: قم بتجهيز Express Service Code (كود الخدمة السريعة) عند الاتصال. يساعد الرمز نظام هاتف الدعم المؤتمت من Dell على توجيه مكالمتك بشكل أكثر فعالية. قد يُطلب منك أيضاً تقديم رمز الخدمة الخاص بك (الموجود على الجزء السفلي من جهاز الكمبيوتر لديك).

تذكر أن تملأ قائمة تدقيق التشخيص التالية. إن أمكن، قم بتبشغيل جهاز الكمبيوتر الخاص بك قبل الاتصال بشركة Dell طلباً للمساعدة واتصل من هاتف قريب من الجهاز. قد يُطلب منك كتابة بعض الأوامر على لوحة المفاتيح، ووضع معلومات مفصلة أثناء العمليات، أو محاولة اتخاذ خطوات أخرى لاستكشاف الأخطاء وإصلاحها، والتي لا يمكن إجراؤها إلا على الكمبيوتر ذاته. تأكد من توفر وثائق جهاز الكمبيوتر.

قائمة تدقيق التشخيص

- الاسم:
- التاريخ:
- العنوان:
- رقم الهاتف:
- رمز الخدمة (شريط الرموز الموجود على الجزء الخلفي أو السفلي من الكمبيوتر):
- كود الخدمة السريعة:
- رقم تفويض إرجاع المواد (إذا كان وارداً من قبل فني دعم Dell):
- نظام التشغيل والإصدار:
- الأجهزة:
- بطاقات التمديد:
- هل أنت متصل بشبكة؟ نعم/لا
- الشبكة والإصدار ومحول الشبكة:
- البرامج والإصدارات:

3. ضع نسخة من قائمة تدقيق التشخيص (انظر "قائمة تدقيق التشخيص" في صفحة 74)، توضح الاختبارات التي أجريتها وأية رسائل خطأ ظهرت عند استخدام Dell Diagnostics (انظر "Dell Diagnostics" في صفحة 57).

4. ضع أية ملحقات تخص العنصر (العناصر) الجاري إرجاعه (كبلات الطاقة والبرامج والموجهات وغيرها) إذا كان الإرجاع للانتمان.

5. قم بتعبئة الجهاز المراد إرجاعه في علبة التغليف الأصلية (أو ما يعادلها).

ملاحظة: أنت مسؤول عن تسديد مصاريف الشحن. أنت مسؤول أيضاً عن تأمين أي منتج يتم إرجاعه، كما أنك تتحمل مسؤولية فقدانه أثناء الشحن إلى Dell. لا يتم قبول حزم الدفع عند الاستلام (C.O.D.).

ملاحظة: يتم رفض أي من المرتجعات إذا لم تشتمل على أي من المتطلبات السابقة عند رصيف استلام Dell ويتم إرجاعها إليك.

إرجاع عناصر للإصلاح في فترة الضمان أو للانتمان

قم بتجهيز جميع العناصر الجاري إرجاعها، سواء للإصلاح أو للانتمان، كما يلي:

ملاحظة: قبل أن تقوم بإرجاع المنتج إلى Dell، تأكد من إجراء نسخ احتياطي لأي بيانات على محرك القرص الثابت وعلى أي جهاز تخزين آخر في هذا المنتج. قم بإزالة جميع المعلومات السرية ومعلومات الملكية والمعلومات الشخصية، بالإضافة إلى الوسائط القابلة للإزالة مثل الأقراص المضغوطة وبطاقات ExpressCards. لا تتحمل Dell المسؤولية عن أي معلومات سرية أو معلومات ملكية أو شخصية، أو بيانات مفقودة أو تالفة، أو وسائط قابلة للإزالة تالفة أو مفقودة قد يتم تضمينها مع المرتجعات.

1. اتصل بـ Dell للحصول على Return Material Authorization Number (رقم تفويض إرجاع المواد)، وقم بكتابته بوضوح على الصندوق من الخارج. للتعرف على رقم الهاتف الذي يمكنك الاتصال به من منطقتك، انظر "الاتصال بشركة Dell" في صفحة 75.

2. ضع في الصندوق نسخة من الفاتورة وخطاب يوضح سبب الإرجاع.

خدمة حالة الطلب المؤتمتة

للتحقق من حالة أي منتج من منتجات Dell التي طلبتها، يمكنك زيارة الموقع **support.dell.com**، أو يمكنك الاتصال بخدمة حالة الطلب المؤتمتة. تظهر رسالة مسجلة تُطالبك بالمعلومات اللازمة لتحديد مكان الطلب الخاص بك وتقديم تقرير بشأنه.

إذا كان لديك أية مشكلة بشأن طلبك، مثل أجزاء مفقودة أو أجزاء خطأ أو فاتورة غير صحيحة، فاتصل بشركة Dell للحصول على مساعدة العملاء. اجعل فاتورتك أو استمارة التغليف في متناول يدك عند الاتصال.

للتعرف على رقم الهاتف الذي يمكنك الاتصال به من منطقتك، انظر "الاتصال بشركة Dell" في صفحة 75.

معلومات المنتج

إذا كنت في حاجة لمعلومات حول منتجات إضافية متاحة من Dell، أو إذا كنت ترغب في إرسال طلب، قم بزيارة موقع Dell على الإنترنت على **www.dell.com**. للتعرف على رقم الهاتف الذي يمكنك الاتصال به من منطقتك أو للتحدث إلى مسؤول المبيعات، انظر "الاتصال بشركة Dell" في صفحة 75.

عناوين البريد الإلكتروني الخاصة بدعم Dell

• mobile_support@us.dell.com

• support@us.dell.com

• la-techsupport@dell.com

(دول أمريكا اللاتينية والكاريبية فقط)

• apsupport@dell.com (دول آسيا/المحيط الهادي فقط)

عناوين البريد الإلكتروني الخاصة بتسويق

ومبيعات Dell

• apmarketing@dell.com (دول آسيا/المحيط

الهادي فقط)

• sales_canada@dell.com (كندا فقط)

بروتوكول نقل الملفات مجهول (FTP)

• [ftp.dell.com](ftp://ftp.dell.com)

تسجيل الدخول كمستخدم: anonymous (مجهول)،

واستخدم عنوان البريد الإلكتروني الخاص بك ليكون كلمة

المرور الخاصة بك.

الخدمات عبر الإنترنت

يمكنك التعرف على منتجات Dell والخدمات التي تقدمها على مواقع الويب التالية:

• www.dell.com

• www.dell.com/ap (دول آسيا/المحيط الهادي فقط)

• www.dell.com/jp (اليابان فقط)

• www.euro.dell.com (أوروبا فقط)

• www.dell.com/la (دول أمريكا اللاتينية والكاريبية)

• www.dell.ca (كندا فقط)

يمكنك الوصول إلى دعم Dell عبر مواقع الويب وعناوين البريد الإلكتروني التالية:

مواقع ويب الخاصة بدعم Dell

• support.dell.com

• support.jp.dell.com (اليابان فقط)

• support.euro.dell.com (أوروبا فقط)

• supportapj.dell.com (آسيا والمحيط الهادي فقط)

DellConnect

تعتبر DellConnect™ أداة وصول بسيطة عبر الإنترنت، تتيح لموظف خدمة ودعم Dell الوصول إلى الكمبيوتر الخاص بك من خلال اتصال واسع النطاق وتشخيص المشكلة التي يواجهها الكمبيوتر لديك وإصلاحها، وذلك كله تحت إشرافك. لمزيد من المعلومات، انتقل إلى الموقع www.dell.com/dellconnect

الدعم الفني وخدمة العملاء

خدمة الدعم التي تقدمها Dell متوفرة للإجابة عن استفساراتك حول أجهزة Dell. يستخدم فريق الدعم لدينا برامج تشخيصية تعتمد على الكمبيوتر لتوفير إجابات سريعة ودقيقة. للاتصال بخدمة دعم Dell، انظر "قبل الاتصال" في صفحة 74، ثم قم بالإطلاع على معلومات الاتصال الخاصة بمنطقتك أو انتقل إلى support.dell.com

الحصول على التعليمات

إذا كنت تواجه مشكلة تتعلق بجهاز الكمبيوتر لديك، فيمكنك إكمال الخطوات التالية لتشخيص واستكشاف المشكلة وإصلاحها:

1. انظر "حل المشكلات" في صفحة 45 للاطلاع على المعلومات والإجراءات التي تتعلق بالمشكلة التي يواجهها الكمبيوتر.

2. يتوفر دليل *Dell Technology* على محرك القرص الثابت أو على الموقع support.dell.com/manuals لمزيد من المعلومات الخاصة باستكشاف المشكلات وإصلاحها.

3. انظر "Dell Diagnostics" في صفحة 57 للاطلاع على الإجراءات الخاصة بكيفية تشغيل Dell Diagnostics.

4. قم بملء "قائمة تدقيق التشخيص" في صفحة 74.

5. استخدم مجموعة الخدمات الشاملة عبر الإنترنت من Dell المتاحة على موقع دعم Dell على الإنترنت (support.dell.com) للحصول على تعليمات عن إجراءات التثبيت واستكشاف الأخطاء وإصلاحها. انظر "الخدمات عبر الإنترنت" في صفحة 71 للحصول على قائمة أكثر شمولاً لدعم Dell عبر الإنترنت.

6. إذا لم تساعد الخطوات السابقة على حل المشكلة، فانظر "قبل الاتصال" في صفحة 74.

 **ملاحظة:** اتصل بدعم Dell من هاتف قريب أو من جهاز الكمبيوتر حتى يتمكن فريق الدعم من مساعدتك بأية إجراءات ضرورية.

 **ملاحظة:** قد لا يتوفر نظام Express Service Code (كود الخدمة السريعة) من Dell في جميع الدول.

عند مطابقتك من قبل نظام هاتف Dell المؤتمت، قم بإدخال Express Service Code (كود الخدمة السريعة) لتوجيه المكالمة مباشرة إلى مسؤول الدعم المناسب. إذا لم يكن لديك Express Service Code (كود الخدمة السريعة)، فافتح مجلد **Dell Accessories** (ملحقات Dell)، وانقر نقراً مزدوجاً فوق الرمز **Express Service Code** (كود الخدمة السريعة)، واتبع التوجيهات.

 **ملاحظة:** لا تكون بعض من الخدمات التالية متاحة دائماً في جميع الأماكن خارج نطاق الولايات المتحدة. اتصل بممثل Dell المحلي للحصول على معلومات حول الخدمات المتاحة.

8. حدد خانة الاختيار لتأكيد رغبتك في متابعة إعادة تهيئة محرك القرص الثابت واستعادة برامج النظام إلى حالة المصنع، ثم انقر فوق **Next** (التالي).
- تبدأ عملية الاستعادة وقد تستغرق خمس دقائق أو أكثر حتى تكتمل. تظهر رسالة عند استعادة نظام التشغيل والتطبيقات المثبتة في المصنع إلى إعدادات المصنع.
9. انقر فوق **Finish** (إنهاء) لإعادة تشغيل الكمبيوتر.

5. للوصول إلى خيارات الاسترداد، قم بتسجيل الدخول كمستخدم محلي. للوصول إلى مطالبة الأوامر، اكتب **administrator** (مسؤول) في حقل **User Name** (اسم المستخدم) ثم انقر فوق **OK** (موافق).

6. انقر فوق **Dell Factory Image Restore** (استعادة صورة المصنع من Dell). تظهر شاشة ترحيب **Dell Factory Image Restore** (استعادة نسخة المصنع الأصلية من Dell).

 **ملاحظة:** وفقاً للتهيئة التي قمت بها، قد تحتاج إلى تحديد **Dell Factory Tools** (أدوات مصنع Dell)، ثم **Dell Factory Image Restore** (استعادة نسخة المصنع الأصلية من Dell).

7. انقر فوق **Next** (التالي). تظهر شاشة **Confirm Data Deletion** (تأكيد حذف البيانات).

 **ملاحظة:** إذا لم ترغب في المتابعة باستخدام **Dell Factory Image Restore** (استعادة نسخة المصنع الأصلية من Dell)، فانقر فوق **Cancel** (الغاء).

بدء تشغيل استعادة نسخة المصنع الأصلية Dell Factory Image Restore

1. قم بتشغيل الكمبيوتر.
2. عند ظهور شعار DELL™، اضغط على <F8> عدة مرات للوصول إلى الإطار **Advanced Boot Options** (خيارات التمهيد المتقدمة).
3. حدد **Repair Your Computer** (إصلاح الكمبيوتر). تظهر النافذة **System Recovery Options** (خيارات استرداد النظام).
4. حدد تخطيط لوحة المفاتيح وانقر فوق **Next** (التالي).



ملاحظة: إذا انتظرت وقتاً طويلاً جداً وظهر شعار

نظام التشغيل، فواصل الانتظار حتى ترى سطح مكتب Microsoft® Windows®؛ ثم قم بإيقاف تشغيل جهاز الكمبيوتر والمحاولة مرة أخرى.

يمكنك استخدام Dell Factory Image Restore (استعادة نسخة المصنع الأصلية من Dell) فقط كأخر وسيلة لاستعادة نظام التشغيل. يعمل هذا الخيار على استعادة محرك القرص الثابت إلى حالة التشغيل التي كان عليها عند قيامك بشراء الكمبيوتر. يتم حذف أية برامج أو ملفات تمت إضافتها بعد استلام الكمبيوتر — بما في ذلك ملفات البيانات — بشكل دائم من على القرص الثابت. تتضمن ملفات البيانات المستندات وجدول البيانات ورسائل البريد الإلكتروني والصور الرقمية وملفات الموسيقى وغير ذلك. إذا أمكن، قم بعمل نسخة احتياطية من كافة البيانات قبل استخدام PC Restore (استعادة الكمبيوتر) أو Dell Factory Image Restore (استعادة نسخة المصنع الأصلية من Dell).

استعادة النسخ الأصلية لبيانات Dell

تنبية: يؤدي استخدام Dell Factory Image Restore (استعادة نسخة المصنع الأصلية من Dell) إلى حذف كافة البيانات الموجودة على القرص الثابت بشكل دائم وإزالة أية برامج أو برامج تشغيل تم تثبيتها بعد استلام الكمبيوتر. قم بإجراء نسخ احتياطي للبيانات قبل استخدام هذا الخيار، إن أمكن. استخدم Dell Factory Image Restore (استعادة نسخة المصنع الأصلية من Dell) فقط إذا لم تحل System Restore (استعادة النظام) مشكلة نظام التشغيل الخاص بك.

ملاحظة: قد لا تكون ميزة Dell Factory Image Restore (استعادة نسخة المصنع الأصلية من Dell) متاحة في بعض الدول أو على بعض أجهزة الكمبيوتر.

ملاحظة: في حالة عدم توفر Dell Factory Image Restore (استعادة نسخة المصنع الأصلية من Dell) على جهاز الكمبيوتر لديك، استخدم أداة النسخ الاحتياطي المحلي Dell DataSafe (انظر "النسخ الاحتياطي المحلي Dell DataSafe" في صفحة 63) لاستعادة نظام التشغيل الخاص بك.

لاستعادة نسخة المصنع الأصلية للكمبيوتر باستخدام وسائط استرداد النظام:

1. أدخل قرص استرداد النظام أو ذاكرة USB، ثم أعد تشغيل الكمبيوتر.
2. عند ظهور الشعار DELL™، اضغط على <F12> على الفور.
3. **ملاحظة:** إذا انتظرت وقتاً طويلاً جداً وظهر شعار نظام التشغيل، فواصل الانتظار حتى ترى سطح مكتب Microsoft® Windows®؛ ثم قم بإيقاف تشغيل جهاز الكمبيوتر والمحاولة مرة أخرى.
4. حدد جهاز التمهيد الملائم من القائمة واضغط <Enter>.
4. اتبع الإرشادات التي تظهر على الشاشة لإتمام عملية الاسترداد.

وسائط استرداد النظام

△ تنبيه: بالرغم من أن أداة استرداد النظام مصممة للحفاظ على ملفات البيانات الموجودة على الكمبيوتر، إلا أنه من المستحسن أن تقوم بإجراء نسخ احتياطي لملفات البيانات قبل استخدام هذه الأداة.

يمكنك استخدام وسائط استرداد النظام التي تم إنشاؤها باستخدام أداة Dell DataSafe Local Backup لاستعادة محرك القرص الثابت إلى حالة التشغيل التي كان عليها عند شرائك للكمبيوتر، مع الاحتفاظ بملفات البيانات الموجودة على الكمبيوتر. استخدم وسائط استرداد النظام في حالة:

- وجود خلل بالنظام يحول دون استخدام خيارات الاسترداد المثبتة على الكمبيوتر لديك.
- وجود خلل بمحرك القرص الثابت يحول دون استرداد البيانات.

الترقية إلى Dell DataSafe Local Backup Professional

✍ ملاحظة: قد تكون أداة Dell DataSafe Local Backup Professional مثبتة على جهاز الكمبيوتر لديك، إذا كنت قد طلبتها وقت الشراء.

توفر الأداة Dell DataSafe Local Backup Professional ميزة إضافية للسماح لك بالتالي:

- إجراء نسخ احتياطي واستعادة للكمبيوتر حسب أنواع الملفات
- إجراء نسخ احتياطي للملفات إلى جهاز تخزين محلي
- جدولة زمنية لعمليات النسخ الاحتياطي التلقائية

للترقية إلى Dell DataSafe Local Backup Professional:

1. انقر نقرًا مزدوجًا فوق رمز Dell DataSafe Local Backup الموجود على شريط المهام.
2. انقر فوق **UPGRADE NOW** (الترقية الآن!).
3. اتبع الإرشادات التي تظهر على الشاشة لإتمام الترقية.



ملاحظة: في حالة عدم توفر أداة النسخ الاحتياطي المحلي Dell DataSafe على جهاز الكمبيوتر لديك، استخدام Dell Factory Image Restore (استعادة نسخة المصنع الأصلية من Dell) (انظر "استعادة نسخة المصنع الأصلية من Dell" في صفحة 66) لاستعادة نظام التشغيل الخاص بك.

يقوم "النسخ الاحتياطي المحلي لـ Dell DataSafe" باستعادة محرك القرص الثابت إلى حالة التشغيل التي كان عليها عند شرائك للكمبيوتر، وذلك مع الاحتفاظ بملفات البيانات.

تسمح أداة النسخ الاحتياطي المحلي Dell DataSafe لك بالتالي:

- إجراء نسخ احتياطي للكمبيوتر واستعادته إلى حالة تشغيل سابقة
- إنشاء وسائط استرداد النظام

النسخ الاحتياطي المحلي الأساسي Dell DataSafe

لاستعادة نسخة المصنع الأصلية مع الاحتفاظ بملفات البيانات:

1. أوقف تشغيل الكمبيوتر.
2. افصل جميع الأجهزة (محرك USB، الطابعة، إلخ) المتصلة بالكمبيوتر وقم بإزالة أي أجهزة داخلية تمت إضافتها مؤخرًا.



ملاحظة: لا تفصل محول التيار المتردد.

3. قم بتشغيل الكمبيوتر.

4. عند ظهور شعار DELL™، اضغط على <F8> عدة مرات للوصول إلى الإطار **Advanced Boot Options** (خيارات التمهيد المتقدمة).



ملاحظة: إذا انتظرت وقتًا طويلًا جدًا وظهر شعار نظام التشغيل، فواصل الانتظار حتى ترى سطح مكتب Microsoft® Windows®؛ ثم قم بإيقاف تشغيل جهاز الكمبيوتر والمحاولة مرة أخرى.

5. حدد **Repair Your Computer** (إصلاح الكمبيوتر).

6. حدد **Dell DataSafe Restore and Emergency Backup System Recovery** (أداة الاستعادة والنسخ الاحتياطي للطوارئ من قائمة Dell DataSafe Options (خيارات استرداد النظام)، ثم اتبع التعليمات الظاهرة على الشاشة.



ملاحظة: قد تستغرق عملية الاستعادة حوالي ساعة أو يزيد حسب حجم البيانات المراد استعادتها.



ملاحظة: لمزيد من المعلومات، راجع مقالة قادة المعارف رقم 353560 على الموقع support.dell.com.

النسخ الاحتياطي المحلي Dell DataSafe

⚠ تنبيه: يؤدي استخدام أداة النسخ الاحتياطي المحلي Dell DataSafe إلى إزالة أي برامج أو برامج تشغيل تم تثبيتها بعد استلامك للكمبيوتر. قم بتحضير وسائط النسخ الاحتياطي للتطبيقات التي تحتاج تثبيتها على جهاز الكمبيوتر لديك قبل استخدام أداة النسخ الاحتياطي المحلي Dell DataSafe. استخدم أداة النسخ الاحتياطي المحلي Dell DataSafe فقط إذا لم تحل الأداة System Restore (استعادة النظام) مشكلة نظام التشغيل الخاص بك.

⚠ تنبيه: بالرغم من أن أداة النسخ الاحتياطي المحلي Dell DataSafe مصممة للحفاظ على ملفات البيانات الموجودة على الكمبيوتر، إلا أنه من المستحسن أن تقوم بإجراء نسخ احتياطي لملفات البيانات قبل استخدام هذه الأداة.

✍ ملاحظة: قد لا تتوفر أداة النسخ الاحتياطي المحلي Dell DataSafe في جميع المناطق.

التراجع عن آخر استعادة للنظام

✍ ملاحظة: قبل التراجع عن آخر استعادة للنظام، قم بحفظ وإغلاق أية ملفات مفتوحة، وإنهاء أية برامج مفتوحة. لا تقم بتبديل أو فتح أو حذف أية ملفات أو برامج حتى يتم الانتهاء من استعادة النظام.



1. انقر فوق **Start** (ابدأ) .
2. اكتب في مربع البحث System Restore (استعادة النظام) واضغط على <Enter>.
3. انقر فوق **Undo my last restoration** (التراجع عن آخر استعادة)، ثم انقر فوق **Next** (التالي) واتبع التعليمات التي تظهر على الشاشة.

استعادة النظام

توفر نظم تشغيل Windows خيار System Restore (استعادة النظام) والذي يتيح لك إعادة جهاز الكمبيوتر إلى حالة التشغيل التي كان عليها من قبل (دون التأثير على ملفات البيانات)، وذلك إذا أدت أية تغييرات تم إجراؤها على الأجهزة أو البرامج أو إعدادات النظام الأخرى إلى ترك الكمبيوتر في حالة تشغيل غير مرغوب فيها. وسيكون من الممكن عكس كافة التغييرات التي سيقوم خيار System Restore (استعادة النظام) بتطبيقها على الكمبيوتر.

⚠ تنبيه: قم بعمل نسخ احتياطية من ملفات البيانات الخاصة بك بشكل منتظم. لا يراقب خيار System Restore (استعادة النظام) ملفات البيانات الخاصة بك ولا يستردها.

بدء استعادة النظام

1. انقر فوق **Start** (ابدأ) .
 2. اكتب في مربع البحث System Restore (استعادة النظام) واضغط على <Enter>.
- ملاحظة:** قد يظهر إطار **User Account Control**  (التحكم بحساب المستخدم). إذا كنت أحد المسؤولين على الكمبيوتر، فانقر فوق **Continue** (متابعة)؛ وإلا فقم بالاتصال بالمسؤول الخاص بك لمتابعة الإجراء المطلوب.
3. انقر فوق **Next** (التالي) واتبع التعليمات التي تظهر على الشاشة.
- إذا لم يحل System Restore (استعادة النظام) المشكلة، فيمكنك التراجع عن آخر عملية استعادة للنظام.

استعادة نظام التشغيل

يمكنك استعادة نظام التشغيل على جهاز الكمبيوتر الخاص بك باستخدام أيًا من الخيارات التالية:

△ تنبيه: يؤدي استخدام **Dell Factory Image Restore** (استعادة نسخة المصنع الأصلية من Dell) أو قرص **Operating System** (نظام التشغيل) إلى حذف كافة ملفات البيانات الموجودة على الكمبيوتر لديك بشكل دائم. قم بإجراء نسخ احتياطي لملفات البيانات قبل استخدام هذين الخيارين، إن أمكن.

الخيار	الاستخدام
استعادة النظام	كالحل الأول
أداة النسخ الاحتياطي المحلي Dell DataSafe	عندما لا يعمل استعادة النظام على حل المشكلة
وسائط استرداد النظام	عندما يحول الخلل الموجود بنظام التشغيل دون استخدام أداة استعادة النظام System Restore وأداة النسخ الاحتياطي المحلي Dell DataSafe Local Backup
استعادة نسخة المصنع الأصلية من Dell	عند تثبيت نسخة المصنع الأصلية على محرك قرص ثابت تم تركيبه حديثاً
قرص Operating System (نظام التشغيل)	لاستعادة الكمبيوتر إلى حالة التشغيل التي كان عليها عند استلامك له لإعادة تثبيت نظام التشغيل فقط على الكمبيوتر

✍ ملاحظة: قد لا يكون قرص **Operating System** (نظام التشغيل) وارداً مع الكمبيوتر.

4. حدد الخيار **Boot from CD-ROM** (التمهيد من محرك الأقراص المضغوطة) من القائمة التي تظهر واضغط على **<Enter>**.
5. اكتب 1 لبدء تشغيل قائمة CD (القرص المضغوط) واضغط على **<Enter>** للمتابعة.
6. حدد **Run the 32 Bit Dell Diagnostics** (تشغيل 32 بت Dell Diagnostics) من القائمة المرقمة. إذا ظهر في القائمة إصدارات متعددة، حدد الإصدار الذي يتناسب مع الكمبيوتر الخاص بك.
7. حدد الاختبار الذي ترغب في تشغيله.
8. إذا واجهت مشكلة أثناء إجراء أحد الاختبارات، ستظهر رسالة تحمل رمز خطأ ووصف المشكلة. قم بتدوين رمز الخطأ ووصف المشكلة، واتصل بشركة Dell (انظر "الاتصال بشركة Dell" في صفحة 75).
-  **ملاحظة:** ستجد رمز الخدمة الخاص بالكمبيوتر أعلى شاشة كل اختبار. يساعدك رمز الخدمة في تعريف الكمبيوتر الخاص بك عند الاتصال بشركة Dell.
9. عند انتهاء الاختبارات، أغلق شاشة الاختبار للعودة إلى إطار **Choose An Option** (اختر أحد الخيارات).
10. لإنهاء Dell Diagnostics وإعادة تشغيل الكمبيوتر، انقر فوق **Exit** (إنهاء).
11. قم بإزالة قرص **Drivers and Utilities** (برامج التشغيل والأدوات المساعدة).

بدء تشغيل Dell Diagnostics من قرص Drivers and Utilities (برامج التشغيل والأدوات المساعدة)

ملاحظة: قد لا يكون قرص *Drivers and Utilities* (برامج التشغيل والأدوات المساعدة) واردًا مع الكمبيوتر. أدخل قرص *Drivers and Utilities* (برامج التشغيل والأدوات المساعدة).

2. قم بإيقاف تشغيل الكمبيوتر، ثم إعادة تشغيله.
عند ظهور الشعار DELL، اضغط <F12> على الفور.

ملاحظة: إذا انتظرت وقتاً طويلاً جداً وظهر شعار نظام التشغيل، فواصل الانتظار حتى ترى سطح مكتب Microsoft® Windows®؛ ثم قم بإيقاف تشغيل جهاز الكمبيوتر والمحاولة مرة أخرى.

ملاحظة: تعمل الخطوات التالية على تغيير تتابع التمهيد لمرة واحدة فقط. في المرة التالية التي تقوم فيها بتشغيل الكمبيوتر، يتم تمهيده طبقاً للأجهزة المحددة في برنامج إعداد النظام.

3. عند ظهور قائمة جهاز التمهيد، قم بتمييز CD/DVD/CD-RW واضغط على <Enter>.

ملاحظة: ستجد رمز الخدمة الخاص بالكمبيوتر أعلى شاشة كل اختبار. يساعدك رمز الخدمة في تعريف الكمبيوتر الخاص بك عند الاتصال بشركة Dell.

6. عند انتهاء الاختبارات، أغلق شاشة الاختبار للعودة إلى إطار **Choose An Option** (اختر أحد الخيارات).

7. لإنهاء Dell Diagnostics وإعادة تشغيل الكمبيوتر، انقر فوق **Exit** (إنهاء).

c. إذا كنت تعاني من مشاكل في الذاكرة، فاضغط على <y>، وإلا فاضغط على <n>.

سيتم عرض الرسالة التالية:

"Booting Dell Diagnostic Utility Partition. Press any key to continue." (تشغيل قسم أداة التشخيص المساعدة Dell. اضغط على أي مفتاح للمتابعة).

d. اضغط على أي مفتاح للانتقال إلى إطار **Choose An Option** (اختر أحد الخيارات).

إذا لم يتم استدعاء تقييم النظام قبل التمهيد:

اضغط على أي مفتاح لبدء تشغيل Dell Diagnostics من قسم الأداة المساعدة للتشخيص الموجود على محرك القرص الثابت لديك وانتقل إلى الإطار **Choose An Option** (اختيار أحد الخيارات).

4. حدد الاختبار الذي ترغب في تشغيله.

5. إذا واجهت مشكلة أثناء إجراء أحد الاختبارات، ستظهر رسالة تحمل رمز خطأ ووصف المشكلة. قم بتدوين رمز الخطأ ووصف المشكلة، واتصل بشركة Dell (انظر "الاتصال بشركة Dell" في صفحة 75).

ملاحظة: إذا انتظرت طويلاً وظهر شعار نظام التشغيل، واصل الانتظار حتى ترى سطح مكتب **Microsoft® Windows®**، ثم أوقف تشغيل جهاز الكمبيوتر وأعد المحاولة.

ملاحظة: إذا ظهرت رسالة تعلمك بتعذر البحث عن قسم أداة التشخيص، فقم بتشغيل **Dell Diagnostics** من قرص **Drivers and Utilities** (برامج التشغيل والأدوات المساعدة).

إذا تم استدعاء تقييم النظام قبل التمهيد:

a. يبدأ **PSA** تشغيل الاختبارات.

b. إذا اكتمل **PSA** بنجاح، فسيتم عرض الرسالة التالية:

"No problems have been found with this system so far. Do you want to run the remaining memory tests? This will take about 30 minutes or more.

Do you want to continue?

. (Recommended) " (لم يتم البحث عن أي

مشكلة بهذا النظام حتى الآن. هل تريد إجراء بقية

اختبارات الذاكرة؟ سيستغرق هذا حوالي 30 دقيقة أو

أكثر. هل تريد المتابعة؟ (يوصى به)).

بدء تشغيل Dell Diagnostics من محرك

القرص الثابت

يوجد Dell Diagnostics في قسم مخفي خاص بأداة التشخيص المساعدة على محرك القرص الثابت لديك.

 **ملاحظة:** إذا لم يتمكن الكمبيوتر من عرض صورة الشاشة، فاتصل بشركة Dell (انظر "الاتصال بشركة Dell" في صفحة 75).

1. تأكد من أن الكمبيوتر متصل بأخذ تيار كهربائي يعمل بكفاءة.
 2. قم بتشغيل (أو إعادة تشغيل) الكمبيوتر الخاص بك.
 3. عند ظهور الشعار DELL™، اضغط على <F12> على الفور. حدد **Diagnostics** (التشخيصات) من قائمة التمهيد واضغط على <Enter>.
- قد يؤدي ذلك إلى تنفيذ "تقييم النظام قبل التمهيد" (PSA) على الكمبيوتر.

Dell Diagnostics

إذا واجهت مشكلة في الكمبيوتر الخاص بك، فقم بإجراء الفحوصات الموضحة في "مشكلات البرامج وعدم الاستجابة للأوامر" في صفحة 50 وقم بتشغيل Dell Diagnostics قبل الاتصال بشركة Dell للحصول على المساعدة الفنية. يوصى بطباعة هذه الإجراءات قبل الشروع في الفحص.

 **ملاحظة:** يعمل Dell Diagnostics على أجهزة كمبيوتر Dell فقط.

 **ملاحظة:** قد لا يكون قرص *Drivers and Utilities* (برامج التشغيل والأدوات المساعدة) واردًا مع الكمبيوتر.

انظر المواصفات في الصفحة 78 لمراجعة معلومات تهيئة جهاز الكمبيوتر واختبار الظهور في برنامج إعداد النظام، والتأكد أنه نشط.

قم ببدء تشغيل Dell Diagnostics من محرك القرص الثابت أو من قرص *Drivers and Utilities* (برامج التشغيل والأدوات المساعدة).

استكشاف أخطاء الأجهزة وإصلاحها

إذا لم يتم اكتشاف أحد الأجهزة أثناء إعداد نظام التشغيل أو إذا تم اكتشافه لكن تمت تهيئته بشكل غير صحيح، فيمكنك استخدام **Hardware Troubleshooter** (استكشاف أخطاء الأجهزة وإصلاحها) لحل عدم التوافق.

لبدء تشغيل أداة استكشاف أخطاء الأجهزة وإصلاحها:

1. انقر فوق **Start** (ابدأ)  ← **Help and Support** (التعليمات والدعم).
2. اكتب `hardware troubleshooter` في حقل البحث واضغط على **<Enter>** (إدخال) لبدء البحث.
3. في نتائج البحث، حدد الخيار الذي يقدم أفضل وصفاً للمشكلة واتبع باقي خطوات استكشاف الأخطاء وإصلاحها.

CAUTION - Hard Drive SELF MONITORING SYSTEM has reported that a parameter has exceeded its normal operating range. Dell recommends that you back up your data regularly. A parameter out of range may or may not indicate a potential hard drive problem (تنبيه - أظهر نظام المراقبة الذاتي للقرص الثابت أن أحد المعاملات قد تجاوز معدل التشغيل الطبيعي له، توصي Dell بأن تقوم بإجراء نسخ احتياطي لبياناتك بشكل منتظم. فقد يشير المعامل الذي تجاوز نطاق تشغيله أو لا يشير إلى وجود مشكلة محتملة في محرك القرص الثابت) — خطأ في S.M.A.R.T، من الممكن وجود عطل في محرك القرص الثابت. اتصل بشركة Dell (انظر "الاتصال بشركة Dell" في صفحة 75).

No boot device available (لا يوجد جهاز تمهيد متاح) — لا يوجد قسم قابل للتمهيد على محرك القرص الثابت أو أن كابل محرك القرص الثابت غير مثبت بإحكام أو لا يوجد جهاز قابل للتمهيد.

- إذا كان محرك القرص الثابت هو جهاز التمهيد الخاص بك، فتأكد من توصيل الكيبلات ومن تركيب محرك القرص وتثبيته بشكل صحيح وتقسيمه كجهاز تمهيد.
- ادخل إلى إعداد النظام وتأكد أن معلومات تتابع التمهيد صحيحة (انظر دليل *Dell Technology* على support.dell.com/manuals).

No timer tick interrupt (عدم وجود توقف لمؤشر المؤقت) — من المحتمل وجود عطل في إحدى رقائق لوحة النظام أو يوجد خلل في لوحة النظام. اتصل بشركة Dell (انظر "الاتصال بشركة Dell" في صفحة 75).

USB over current error (خطأ جهاز USB بحاجة لتيار أعلى) — قم بفصل جهاز USB. يحتاج جهاز USB الخاص بك إلى المزيد من الطاقة ليعمل بكفاءة. استخدم مصدر طاقة خارجي لتوصيل جهاز USB، أو إذا كان الجهاز يحتوي على كابلات USB، قم بتوصيل كليهما.

CMOS checksum error (خطأ في المجموع الاختباري لـ CMOS) — خلل محتمل في اللوحة الأم أو انخفاض طاقة بطارية ساعة الوقت الحقيقي RTC. استبدل البطارية (انظر *Service Manual* (دليل الخدمة) على support.dell.com/manuals) أو اتصل بشركة Dell (انظر "الاتصال بشركة Dell" في الصفحة 75).

CPU fan failure (خلل في مروحة وحدة المعالجة المركزية) — خلل في مروحة وحدة المعالجة المركزية. استبدل مروحة CPU (انظر *Service Manual* (دليل الخدمة) على الموقع support.dell.com/manuals).

Hard-disk drive failure (عطل في محرك القرص الثابت) — خلل محتمل في محرك القرص الثابت أثناء إجراء POST (الاختبار الذاتي عند بدء التشغيل). اتصل بشركة Dell (انظر "الاتصال بشركة Dell" في صفحة 75).

Hard-disk drive read failure (خلل في قراءة محرك القرص الثابت) — احتمال حدوث خلل في محرك القرص الثابت أثناء اختبار تمهيد محرك القرص الثابت HDD. اتصل بشركة Dell (انظر "الاتصال بشركة Dell" في صفحة 75).

Keyboard failure (خلل في لوحة المفاتيح) — خلل في لوحة المفاتيح أو الكبل غير مثبت بإحكام.

لإعادة وضع لوحة المفاتيح، انظر *Service Manual* (دليل الخدمة) على العنوان support.dell.com/manuals.

3. قم بإعادة تثبيت أو إنشاء وسائط النسخ الاحتياطي للبرنامج من أجل استخدامها مستقبلاً.

رسائل النظام

إذا كان هناك مشكلة أو خلل بالكمبيوتر الخاص بك، فقد يقوم بعرض إحدى رسائل النظام التي ستساعدك على تحديد سبب المشكلة والإجراء اللازم لحل المشكلة.

ملاحظة: إذا لم تكن الرسالة التي تلقيتها مدرجة في الأمثلة التالية، فانظر الوثائق الخاصة إما بنظام التشغيل أو البرنامج الذي كان قيد التشغيل عند ظهور الرسالة. أو بدلاً من ذلك، يمكنك مشاهدة دليل *Dell Technology* على محرك القرص الثابت، أو على العنوان

support.dell.com/manuals أو اتصل بشركة Dell (انظر "الاتصال بشركة Dell" في الصفحة 75).

Alert! Previous attempts at booting this system have failed at checkpoint [nnnn]. For help in resolving this problem, please note this checkpoint and contact Dell Technical Support (تتبيه! فشلت محاولات سابقة عند تمهيد هذا النظام عند نقطة الفحص [nnnn]. للمساعدة على حل هذه المشكلة، الرجاء ملاحظة نقطة المراجعة هذه والاتصال بالدعم الفني لشركة Dell) — فشل الكمبيوتر في استكمال إجراءات التمهيد ثلاث مرات متتابة بسبب نفس الخطأ. اتصل بشركة Dell (انظر "الاتصال بشركة Dell" في صفحة 75).

About Your System
(حول النظام الخاص بك) (System Documentation) (وثائق النظام) و
(Warranty Information) (معلومات الضمان) و
(System Information) (معلومات النظام) و
(Upgrades & Accessories) (الترقية والملحقات))



للمزيد من المعلومات حول **Dell Support Center** (مركز دعم Dell) وأدوات الدعم المتاحة، انقر فوق علامة التبويب **Services** (خدمات) على support.dell.com.

My Dell Downloads

ملاحظة: قد لا تتوفر خدمة My Dell Downloads في جميع المناطق.

لا تتضمن بعض البرامج المثبتة مسبقاً على جهاز الكمبيوتر الجديد الخاص بك قرص مضغوط أو قرص DVD للنسخ الاحتياطي. يتوفر هذا البرنامج على **My Dell Downloads**. ومن خلال موقع الويب هذا، يمكنك تنزيل البرنامج المتوفر لإعادة التثبيت أو إنشاء وسائط النسخ الاحتياطي الخاصة بك.

للتسجيل في **My Dell Downloads** واستخدامه:

1. اذهب إلى downloadstore.dell.com/media.
2. اتبع التعليمات التي تظهر على الشاشة للتسجيل وتنزيل البرنامج.

استخدام أدوات الدعم

مركز دعم Dell

يساعدك **Dell Support Center** (مركز دعم Dell) في البحث عن ما تحتاجه من خدمة ودعم ومعلومات خاصة بالنظام. لتشغيل التطبيق، انقر فوق الرمز  في شريط المهام.

تعرض الصفحة الرئيسية لـ **Dell Support Center** (مركز دعم Dell) رقم موديل الكمبيوتر وكود الخدمة السريعة ومعلومات الاتصال الخاصة بالخدمة.

توفر الصفحة الرئيسية كذلك ارتباطات للوصول إلى:

Self Help (التعليمات الذاتية)

Troubleshooting (استكشاف

الأخطاء وإصلاحها) و

الأمان) و System Performance

(أداء النظام) و Network/Internet

(الشبكة/الإنترنت) و/Backup

Recovery (النسخ الاحتياطي/الاسترداد)

ونظام التشغيل (Windows)



Alerts (التنبيهات) (تنبيهات الدعم الفني الخاصة بالكمبيوتر)



Assistance from Dell

(المساعدة من Dell) Technical

Support with DellConnect™

(الدعم الفني باستخدام DellConnect™)

و Customer Service (خدمة العملاء)

و Training and Tutorials (التدريب

والبرامج التعليمية) و How-To Help

with Solution Station™ (كيفية

الحصول على التعليمات من خلال

Online و Solution Station™)

Scan with PC CheckUp (الفحص

عبر الإنترنت باستخدام PC CheckUp))



إذا واجهت مشكلات مع برامج أخرى —

- قم بإجراء نسخ احتياطي لملفاتك على الفور.
- استخدم برنامجًا لمكافحة الفيروسات لفحص محرك القرص الثابت أو الأقراص المضغوطة.
- قم بحفظ وإغلاق أية ملفات أو برامج مفتوحة وإيقاف تشغيل الكمبيوتر من قائمة **Start** (ابدأ) .
- انظر وثائق البرنامج أو اتصل بالجهة المصنعة للبرنامج، للحصول على المعلومات الخاصة باستكشاف الأخطاء وإصلاحها:
- تأكد من توافق البرنامج مع نظام التشغيل المثبت على الكمبيوتر.
- تأكد من إيفاء الكمبيوتر الخاص بك بالحد الأدنى من متطلبات الأجهزة اللازمة لتشغيل البرنامج. راجع وثائق البرنامج للحصول على المعلومات.
- تأكد من تثبيت البرنامج وتهيئته بشكل صحيح.
- تحقق من عدم تعارض برامج تشغيل الأجهزة مع البرنامج.
- إذا لزم الأمر، قم بإلغاء تثبيت البرنامج ثم إعادة تثبيته مرة أخرى.

لتشغيل Program Compatibility Wizard (معالج توافق البرامج):

Windows 7

1. انقر فوق **Start** (ابدأ)  ← **Control Panel**
(لوحة التحكم) ← **Programs** (البرامج) ← **Run programs made for previous versions of Windows**
(تشغيل برامج مصممة لإصدارات سابقة من Windows).

2. في شاشة الترحيب، انقر فوق **Next** (التالي).

3. اتبع الإرشادات الموضحة على الشاشة.

Windows Vista

1. انقر فوق **Start** (ابدأ)  ← **Control Panel**
(لوحة التحكم) ← **Programs** (برامج) ← **Use an older program with this version of Windows**
(استخدم برنامج أقدم مع هذا الإصدار من Windows).

2. في شاشة الترحيب، انقر فوق **Next** (التالي).

3. اتبع الإرشادات الموضحة على الشاشة.

إذا توقف الكمبيوتر عن الاستجابة، أو ظهرت شاشة زرقاء ثابتة —

تنبيه: قد تفقد البيانات إذا لم تتمكن من إيقاف تشغيل نظام التشغيل. 

إذا لم تتمكن من الحصول على استجابة بالضغط على مفتاح في لوحة المفاتيح أو تحريك الماوس، فاضغط على زر التشغيل من 8 إلى 10 ثوان على الأقل حتى يتوقف الكمبيوتر عن العمل ثم أعد تشغيل الكمبيوتر.

في حالة وجود برنامج مصمم لنظام تشغيل **Microsoft® Windows®** سابق —

قم بتشغيل Program Compatibility Wizard (معالج توافق البرامج). يقوم Program Compatibility Wizard (معالج توافق البرامج) بتكوين أحد البرامج حتى يعمل في بيئة مماثلة لبيئات إصدار سابق من أنظمة تشغيل Microsoft Windows.

مشكلات الذاكرة

إذا تلقيت رسالة تشير إلى وجود ذاكرة غير كافية —

- قم بحفظ وإغلاق أي ملفات مفتوحة وإنهاء أي برامج مفتوحة لا تستخدمها لتري ما إذا كان قد أدى اتخاذ هذا الإجراء إلى حل المشكلة.

• انظر وثائق البرامج لمعرفة الحد الأدنى من متطلبات الذاكرة. إذا لزم الأمر، قم بتركيب ذاكرة إضافية (انظر *Service Manual* (دليل الخدمة) على الموقع support.dell.com/manuals).

- أعد تثبيت وحدة (وحدات) الذاكرة في الموصل (الموصلات) (انظر *Service Manual* (دليل الخدمة) على العنوان support.dell.com/manuals للحصول على إرشادات).

• إذا استمرت المشكلة، فاتصل بشركة Dell (انظر "الاتصال بشركة Dell" في صفحة 75).

إذا واجهت أية مشكلات أخرى بالذاكرة —

• قم بتشغيل Dell Diagnostics (انظر "Dell Diagnostics" في صفحة 57).

• إذا استمرت المشكلة، فاتصل بشركة Dell (انظر "الاتصال بشركة Dell" في صفحة 75).

مشكلات البرامج وعدم الاستجابة للأوامر

إذا تعذر بدء تشغيل الكمبيوتر — تأكد من إحكام توصيل كبل الطاقة بالكمبيوتر وبمأخذ التيار الكهربائي.

إذا توقف أحد البرامج عن الاستجابة —

إنهاء البرنامج:

1. اضغط على **<Ctrl><Shift><Esc>** معًا في نفس الوقت.

2. انقر فوق **Applications** (تطبيقات).

3. انقر فوق البرنامج الذي لم يعد يستجيب.

4. انقر فوق **End Task** (إنهاء المهمة).

إذا تعطل أحد البرامج بشكل متكرر — راجع وثائق البرنامج. إذا لزم الأمر، قم بإلغاء تثبيت البرنامج وأعد تثبيته مرة أخرى.

 **ملاحظة:** عادةً ما يشتمل البرنامج على إرشادات للتثبيت في الوثائق أو على القرص المضغوط الخاص بالبرنامج.

مشكلات الطاقة

إذا كان مصباح الطاقة مطفأً — قد يكون الكمبيوتر في وضع إيقاف التشغيل أو لا يتلقى الطاقة.

• اضغط على زر التشغيل. يستأنف الكمبيوتر التشغيل بطريقة طبيعية في حالة إيقاف تشغيله، أو إذا كان في وضع الإسبات.

• أعد تثبيت كابل محول التيار المتردد بكل من موصل الطاقة الموجود على الكمبيوتر ومأخذ التيار الكهربائي.

• إذا كان الكمبيوتر متصلاً بشريحة طاقة، فتأكد من توصيل شريحة الطاقة بمأخذ تيار كهربائي ومن تشغيلها.

• وتجنب أيضًا استخدام أجهزة حماية الطاقة وشرائح الطاقة وكبلات تمديد الطاقة للتحقق من تشغيل الكمبيوتر بشكل صحيح.

• تأكد تشغيل مأخذ التيار الكهربائي وذلك باختباره بجهاز آخر، على سبيل المثال أحد المصابيح.

• قم بفحص توصيلات كبل محول التيار المتردد. إذا كان محول التيار المتردد مزود بمصباح، فتأكد من أنه مضاء.

إذا أضاء مصباح الطاقة بضوء أبيض ثابت والكمبيوتر لا يستجيب — فقد تكون شاشة العرض لا تستجيب.

• اضغط على زر الطاقة حتى يتم إيقاف تشغيل الكمبيوتر، ثم أعد تشغيله مرة أخرى.

• إذا استمرت المشكلة، فاتصل بشركة Dell (انظر "الاتصال بشركة Dell" في صفحة 75).

في حالة وميض مصباح الطاقة بلون أبيض — يكون الكمبيوتر في حالة الاستعداد، أو الشاشة قد لا تستجيب.

• اضغط على أي مفتاح في لوحة المفاتيح، أو قم بتحريك الماوس المتصل، أو أحد الأصابع على لوحة اللمس، أو اضغط على زر الطاقة لاستئناف التشغيل العادي.

• إذا لم تستجب الشاشة، اضغط على زر الطاقة حتى يتوقف تشغيل الكمبيوتر، ثم أعد تشغيله مرة أخرى.

• إذا استمرت المشكلة، فاتصل بشركة Dell (انظر "الاتصال بشركة Dell" في صفحة 75).

إذا واجهت تداخلًا يعيق الاستقبال على الكمبيوتر الخاص بك

يك — تتسبب إشارة غير مرغوبة في إنشاء تداخل من خلال مقاطعة أو حجب الإشارات الأخرى. بعض الأسباب المحتملة للتداخل هي:

• كبلات تمديد الطاقة ولوحة المفاتيح والماوس.

• اتصال العديد من الأجهزة بشريحة طاقة واحدة.

• اتصال العديد من شرائح الطاقة بنفس المأخذ الكهربائي.

مشكلات الشبكة

الاتصالات اللاسلكية

في حالة فقد الاتصال بالشبكة — جهاز التوجيه اللاسلكي مطفاً أو تم تعطيل الاتصال اللاسلكي على الكمبيوتر.

• تحقق من جهاز التوجيه اللاسلكي للتأكد أنه قيد التشغيل وأنه يتصل بمصدر البيانات الخاص بك (مودم الكبل أو لوحة وصل الشبكة).

• تأكد من تمكين الاتصال اللاسلكي على الكمبيوتر الخاص بك (انظر "تمكين الاتصال اللاسلكي أو تعطيله" في صفحة 14).

• أعد تأسيس اتصالاتك بجهاز التوجيه اللاسلكي (انظر "إعداد اتصال لاسلكي" في صفحة 17).

• قد يعمل التداخل على حجب أو مقاطعة الاتصال اللاسلكي الخاص بك. حاول نقل الكمبيوتر الخاص بك إلى مكان قريب من جهاز التوجيه اللاسلكي.

الاتصالات السلكية

في حالة فقد اتصال الشبكة السلكي — الكبل غير ثابت أو تالف.

• تحقق من الكبل للتأكد من أنه متصل وغير تالف.

• يتيح لك مصباح سلامة الاتصال الموجود على موصل الشبكة المدمج التحقق من أن اتصالاتك يعمل بكفاءة وأيضاً يوفر معلومات حول الحالة:

– أخضر (أيمن) — يشير إلى وجود اتصال جيد بين شبكة تعمل بسرعة 10 ميجابت/ثانية والكمبيوتر.

– أصفر (أيمن) — يشير إلى وجود اتصال جيد بين شبكة تعمل بسرعة 100 ميجابت/ثانية والكمبيوتر.

– برتقالي (أيمن) — يشير إلى وجود اتصال جيد بين شبكة تعمل بسرعة 1000 ميجابت/ثانية والكمبيوتر.

– أصفر وامض (أيسر) — يشير إلى وجود نقل للبيانات.

– مطفاً — الكمبيوتر لا يكتشف وجود اتصال فعلي بالشبكة.

ملاحظة: يُستخدم مصباح سلامة الاتصال الموجود على موصل الشبكة في اتصال الشبكة السلكية فقط. لا يوفر مصباح سلامة الاتصال الحالة للاتصالات اللاسلكية.

أكواد الإشارة الصوتية

المشكلة المتوقعة	كود الإشارة الصوتية
عطل محتمل في لوحة النظام — خطأ في المجموع الاختباري لـ BIOS ROM	واحدة
لم يتم اكتشاف ذاكرة RAM	اثنان
ملاحظة: في حالة تركيب وحدة ذاكرة أو إعادة وضعها، تأكد أن وحدة الذاكرة مثبتة بطريقة صحيحة.	
عطل محتمل في لوحة النظام — عطل في مجموعة الرقائق	ثلاثة
عطل في القراءة/الكتابة لذاكرة الوصول العشوائي RAM	أربعة
عطل في ساعة الوقت الحقيقي	خمسة
عطل في بطاقة الفيديو أو إحدى الرقائق	ستة
عطل في المعالج	سبعة
عطل في الشاشة	ثمانية

قد يصدر الكمبيوتر سلسلة من الإشارات الصوتية أثناء بدء التشغيل في حالة حدوث أخطاء أو مشكلات. هذه السلاسل من الإشارات الصوتية، والتي يطلق عليها اسم كود الإشارة الصوتية، تقوم بتعريف المشكلة. في حالة حدوث ذلك، دوّن كود الإشارة الصوتية واتصل بشركة Dell (راجع "الاتصال بشركة Dell" في صفحة 75).

 **ملاحظة:** لاستبدال قطع الغيار، انظر *Service Manual* (دليل الخدمة) على العنوان support.dell.com/manuals.

معايرة شاشة اللمس

 **ملاحظة:** يوصى بمعايرة شاشة اللمس إذا واجهت مشاكل في شاشة اللمس أو إذا قمت بتغيير دقة الشاشة.

لمعايرة شاشة اللمس:

1. انقر فوق **Start** (ابدأ)  ← **Control Panel**
Hardware and Sound ← (لوحة التحكم)
N-trig DuoSense™ ← (الأجهزة والصوت) ← **Digitizer Settings**
Start فوق (بدء).

2.  **ملاحظة:** لا تلمس الشاشة حتى تكتمل عملية المعايرة.
3. اتبع الإرشادات الموضحة على الشاشة.

إذا بدأت شاشة اللمس في فقد حساسيتها —

- فقم بمعايرة شاشة اللمس (انظر "معايرة شاشة اللمس" في الصفحة 46)
- قد توجد جسيمات غريبة على شاشة اللمس (مثل آثار لزجة) تعمل على إعاقة مستشعرات اللمس. لإزالة هذه الجسيمات:
 - a. قم بإيقاف تشغيل الكمبيوتر.
 - b. افصل سلك التيار من المأخذ الكهربائي بالحائط.
-  **تنبيه:** لا تستخدم الماء أو السوائل المنظفة في مسح شاشة اللمس.
- c. استخدم قطعة قماش نظيفة خالية من الوبر (يمكن رش ماء بارد على قطعة القماش إذا لزم الأمر، ولكن ليس على الشاشة) وامسح سطح وجوانب شاشة اللمس لإزالة أية أوساخ أو بصمات أصابع.

حل المشكلات

مشكلات شاشة اللمس

بعض أو كل ميزات اللمس المتعدد لا تعمل —

- قد يتم تعطيل بعض ميزات شاشة اللمس. لتمكين ميزات شاشة اللمس، انقر فوق **Start** (ابدأ)  ← **Control Panel** (لوحة التحكم) ← **Hardware and Sound** (الأجهزة والصوت) ← **Pen and Input Devices** (القلم وأجهزة الإدخال).
- قد لا تكون ميزة اللمس المتعدد مدعومة في التطبيق.

يوفر هذا القسم معلومات عن استكشاف الأخطاء وإصلاحها للكمبيوتر الخاص بك. إذا تعذر عليك حل مشكلتك باستخدام التوجيهات التالية، فانظر "استخدام أدوات الدعم" في صفحة 53 أو "الاتصال بشركة Dell" في صفحة 75.

 تحذير: لا يجب أن يقوم أي شخص سوى فني الخدمة المدرب بإزالة غطاء الكمبيوتر. انظر **Service Manual** (دليل الخدمة) على العنوان support.dell.com/manuals لإرشادات الخدمة المتقدمة واستكشاف المشكلات وإصلاحها.

 تحذير: قبل العمل داخل جهاز الكمبيوتر، اقرأ معلومات الأمان الواردة مع الكمبيوتر. للمزيد من المعلومات حول أفضل ممارسات الأمان، انظر الصفحة الرئيسية للتوافق التنظيمي على www.dell.com/regulatory_compliance

مستشعر السقوط الحر

يعمل مستشعر السقوط الحر على حماية محرك القرص الثابت بالكمبيوتر لديك من احتمال التلف، من خلال اكتشاف حالة السقوط الحر التي تنجم عن السقوط العرضي للكمبيوتر. عند اكتشاف حالة سقوط حر، يتم وضع محرك القرص الثابت في حالة آمنة مما يحول دون تلف رأس القراءة/الكتابة والفقْدان المحتمل للبيانات. يعود محرك القرص الثابت إلى التشغيل العادي عند التوقف عن اكتشاف حالة سقوط حر.

Dell Dock

إن Dell Dock هو عبارة عن مجموعة من الرموز التي توفر وصولاً سهلاً إلى التطبيقات والملفات والمجلدات التي يتم استخدامها بشكل متكرر. يمكنك تخصيص مجموعة Dock عن طريق:

- تغيير لون وموقع مجموعة Dock
- تغيير سلوك الرموز

- إضافة أو إزالة رموز
- تجميع الرموز ذات الصلة في فئات



إزالة فئة أو رمز

1. انقر بزر الماوس الأيمن فوق الفئة أو الرمز الموجود على مجموعة Dock، ثم انقر فوق **Delete shortcut** (حذف اختصار) أو **Delete category** (حذف فئة).
2. اتبع الإرشادات الموضحة على الشاشة.

تخصيص مجموعة Dock

1. انقر بزر الماوس الأيمن فوق مجموعة Dock، ثم انقر فوق **Advanced Setting...** (إعداد متقدم...).
2. اختر الخيار المطلوب لتخصيص مجموعة Dock.

إضافة فئة

1. انقر بزر الماوس الأيمن فوق Dock (إرساء)، ثم انقر فوق **Add** (إضافة) ← **Category** (فئة).
يتم عرض النافذة **Add/Edit Category** (إضافة/تحرير فئة).
2. أدخل عنواناً للفئة في الحقل **Title** (العنوان).

3. حدد رمزاً للفئة من مربع **Select an image:** (تحديد صورة: صندوق).
4. انقر فوق **Save** (حفظ).

إضافة رمز

قم بسحب وإفلات الرمز إلى مجموعة Dock أو إحدى الفئات.

الترفيه والوسائط المتعددة

يمكنك استخدام الكمبيوتر لمشاهدة ملفات الفيديو وممارسة الألعاب وإنشاء الأقراص المضغوطة/أقراص DVD الخاصة بك والاستماع إلى الموسيقى ومحطات الراديو قد يدعم محرك الأقراص الضوئية لديك العديد من تنسيقات وسائط الأقراص بما في ذلك الأقراص المضغوطة وأقراص DVD وأقراص Blu-ray Disc (اختيارية).

يمكنك تنزيل أو نسخ ملفات الصور والفيديو من الأجهزة المحمولة، مثل الكاميرات الرقمية والهواتف المحمولة. تتيح لك تطبيقات البرامج الاختيارية إمكانية تنظيم وإنشاء ملفات الموسيقى والفيديو التي يمكن تسجيلها إلى أقراص أو حفظها على منتجات محمولة مثل مشغلات MP3 وأجهزة الترفيه المحمولة أو تشغيلها وعرضها مباشرة على الأجهزة المتصلة مثل أجهزة التلفزيون وأجهزة العرض وأجهزة المسرح المنزلي.

النسخ الاحتياطي Dell DataSafe عبر الإنترنت

 **ملاحظة:** قد لا تتوفر Dell DataSafe Online في جميع المناطق.

 **ملاحظة:** يوصى باستخدام الاتصال واسع النطاق لسرعات التحميل/التنزيل العالية.

Dell DataSafe Online عبارة عن خدمة نسخ احتياطي واستعادة تلقائية تساعد على حماية البيانات والملفات المهمة الأخرى من التعرض للحوادث الكارثية مثل السرقة، أو الحريق، أو الكوارث الطبيعية. يمكنك الوصول إلى الخدمة الموجودة على الكمبيوتر باستخدام حساب محمي بكلمة المرور.

لمزيد من المعلومات، اذهب إلى delldatasafe.com.
جدولة عمليات النسخ الاحتياطي:

1. انقر نقرًا مزدوجًا فوق رمز Dell DataSafe Online الموجود على شريط المهام. 
2. اتبع الإرشادات التي تظهر على الشاشة.

الإنتاجية والاتصال

يمكنك استخدام الكمبيوتر الخاص بك لإنشاء عروض تقديمية ونشرات وبطاقات تهنئة ودعاية مطبوعة وجداول بيانات. كما يمكنك أيضاً تحرير وعرض الصور الفوتوغرافية والصور الرقمية. تحقق من طلب الشراء الخاص بك لمعرفة البرامج المثبتة على الكمبيوتر.

بعد الاتصال بالإنترنت، يمكنك الوصول إلى مواقع الويب وإعداد حساب بريد إلكتروني وتحميل أو تنزيل ملفات وغير ذلك.

مميزات البرامج

 **ملاحظة:** لمزيد من المعلومات عن الميزات الموضحة في هذا القسم، انظر دليل *Dell Technology* الموجود على محرك القرص الثابت، أو على موقع support.dell.com/manuals.

التعرف على الوجوه FastAccess

قد يكون الكمبيوتر لديك مزوداً بميزة التعرف على الوجوه FastAccess. تساعدك هذه الميزة على حماية كمبيوتر Dell باستخدام الشكل المميز لوجهك للتحقق من هويتك وتوفير تلقائياً معلومات تسجيل الدخول التي تقوم عادةً بإدخالها يدوياً، مثل معرف المستخدم وكلمة المرور الخاصين بحساب Windows أو موقع ويب آمن. للمزيد من المعلومات، انقر فوق **Start** (ابدأ)  ← **Programs** (البرامج) ← **FastAccess**.

 تحذير: قد يؤدي استخدام بطارية غير متوافقة إلى خطر نشوب حريق أو انفجار. يجب أن يستخدم هذا الكمبيوتر فقط بطارية تم شراؤها من Dell. لا تستخدم بطاريات من أجهزة كمبيوتر أخرى.

 تحذير: قبل إزالة البطارية، قم بإيقاف تشغيل الكمبيوتر وفصل الكبلات الخارجية (بما في ذلك محول التيار المتردد).

لإزالة البطارية:

1. قم بإيقاف تشغيل الكمبيوتر واقبله.

2. قم بتحريك مزلاج تحرير البطارية جانبًا.

3. قم بإخراج البطارية من علبة البطارية.

لإعادة تركيب البطارية:

ازلق البطارية في علبة البطارية حتى تستقر في موضعها.

إزالة البطارية وإعادة تركيبها

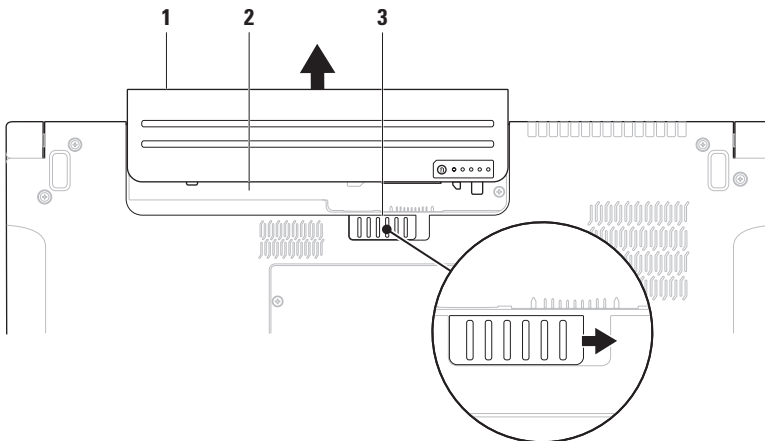

1 بطارية

2 غلبة البطارية

3 مزلاج تحرير البطارية

التمرير

تسمح لك بالتمرير خلال المحتوى. تشمل ميزات التمرير:

التدوير المحوري — تسمح لك بتحريك البؤرة على الكائن المحدد عندما يكون الكائن بأكمله غير مرئي.

حرك إصبعين في الاتجاه المطلوب للتمرير المحوري للكائن المحدد.



التمرير العمودي — تسمح لك بالتمرير للأعلى أو للأسفل في الإطار النشط.

حرك إصبعك للأعلى أو للأسفل لتنشيط التمرير العمودي.

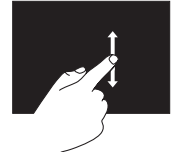

التمرير الأفقي — تسمح لك بالتمرير إلى اليمين أو إلى اليسار في الإطار النشط.

حرك إصبعك لليساار أو لليمين لتنشيط التمرير الأفقي.

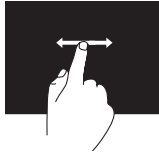

التدوير

تسمح لك بتدوير المحتوى النشط على الشاشة.

الالتفاف — يسمح لك بتدوير المحتوى النشط باستخدام إصبعين.

مع الاحتفاظ بأحد الأصابع أو بالإبهام في مكانه، قم بتحريك الإصبع الآخر بحركة على شكل قوس جهة اليمين أو اليسار. يمكنك كذلك تدوير المحتوى النشط عن طريق تحريك كلا إصبعيك في حركة دائرية.



الثبات

تسمح لك بالحصول على معلومات إضافية عن طريق محاكاة النقر بزر الماوس الأيمن.

اضغط بإصبعك مع الاستمرار على شاشة اللمس لفتح قوائم حساسة للسياق.

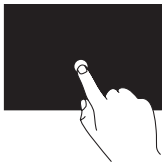

النقر

تسمح بتحريك المحتوى للأمام أو للخلف حسب اتجاه النقر.

حرك إصبعك بسرعة في الاتجاه المطلوب للتحرك عبر المحتوى في الإطار النشط كما لو كان صفحات في كتاب. يعمل النقر كذلك بشكل رأسي عند الانتقال عبر المحتوى مثل الصور أو الأغاني في قائمة تشغيل.

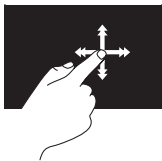

حركات شاشة اللمس (اختيارية)

 **ملاحظة:** قد لا تعمل بعض من هذه الحركات خارج برنامج Dell Touch Zone.

التكبير/التصغير

تسمح لك بزيادة أو خفض مستوى التكبير لمحتوى الشاشة.

الضغط — يسمح لك بالتكبير أو التصغير بإبعاد إصبعين عن بعضهما أو بتقريبهما من بعضهما على الشاشة.

للتكبير: قم بإبعاد الإصبعين عن بعضهما لتكبير عرض الإطار النشط.



للتصغير: قم بتقريب الإصبعين من بعضهما لتصغير عرض الإطار النشط.



استخدام شاشة اللمس (اختيارية)

تعمل ميزة شاشة اللمس الموجودة في الكمبيوتر المحمول على تحويل الكمبيوتر إلى شاشة عرض تفاعلية.

Dell Touch Zone

لبدء تشغيل برنامج Dell Touch Zone، انقر فوق

Start (ابدأ)  ← **All Programs** (كافة البرامج) ← **Dell Touch Zone** ← **Dell**

يمكنك الوصول إلى الميزات التالية في برنامج Dell Touch Zone:

• **Picture Viewer** (عارض الصور) — لعرض وتنظيم وتحرير الصور.

• **Dell Touch Cam** (كاميرا لمس Dell) — لالتقاط مقاطع الفيديو المنزلية باستخدام كاميرا مدمجة. يمكنك تحميل مقاطع الفيديو على **YouTube** عند الاتصال بالإنترنت.

• **Notes Creator** (منشئ الملاحظات) — لإنشاء تذكيرات مطبوعة أو بخط اليد. سوف تظهر هذه الملاحظات على لوحة النشر في المرة التالية التي تقوم فيها بالوصول إلى Dell Touch Zone.

• **Drum Zone** (منطقة الإيقاع) — لتشغيل الموسيقى الموجودة على الكمبيوتر أو تشغيل آلات إيقاع مركبة.

• **You Paint** (ارسم بنفسك) — لرسم وتلوين الصور وتحرير الصور الفوتوغرافية باستخدام هذا البرنامج.

• **Games** (ألعاب) — لتشغيل ألعاب Windows محددة باللمس.

• **Music** (موسيقى) — لتشغيل الموسيقى وإنشاء قوائم تشغيل والاستعراض عبر ملفات الموسيقى حسب الألبوم أو الفنان أو عنوان الأغنية.

• **Internet Explorer** — استعراض الإنترنت باستخدام تقنية اللمس المتعدد. المس الارتباط الذي تريد اتباعه أو تنزيله.

• **Help** (تعليمات) — استخدم ميزة **Help** (تعليمات) للحصول على مزيد من المعلومات حول كيفية استخدام شاشة اللمس.

يتم بدء تشغيل مقطع فيديو يميز ميزات شاشة اللمس في المرة الأولى التي يتم فيها بدء تشغيل الكمبيوتر.

-
- 1 **ميكروفون المصفوفة الرقمية اليسرى** — يعمل مع ميكروفون المصفوفة الرقمية اليمنى لتوفير صوت عالي الجودة للتحادث عن طريق الفيديو وتسجيل الصوت.

 - 2 **مؤشر نشاط الكاميرا** — يشير ما إذا كانت الكاميرا قيد التشغيل أو إيقاف التشغيل.

 - 3 **الكاميرا** — كاميرا مدمجة لالتقاط الفيديو وعقد المؤتمرات والمحادثة.

 - 4 **ميكروفون المصفوفة الرقمية اليمنى** — يعمل مع ميكروفون المصفوفة الرقمية اليسرى لتوفير صوت عالي الجودة للتحادث عن طريق الفيديو وتسجيل الصوت.

 - 5 **شاشة العرض** — من الممكن أن تختلف شاشة العرض لديك حسب الاختيارات التي اخترتها عند شرائك الكمبيوتر. لمزيد من المعلومات عن شاشات العرض، انظر دليل *Dell Technology* على محرك القرص الثابت لديك أو على [.support.dell.com/manuals](https://support.dell.com/manuals)
-

مميزات شاشة العرض

تحمل لوحة شاشة العرض كاميرا وتكون مزودة بميكروفونات مزدوجة.

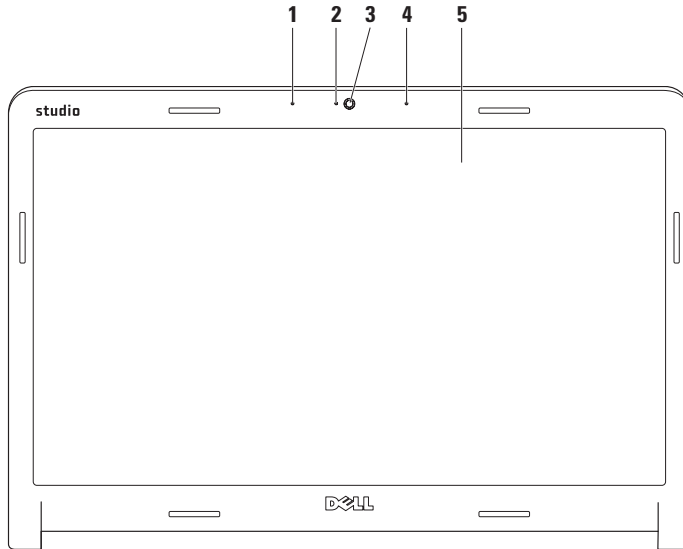

مفاتيح التحكم في الوسائط المتعددة



مفاتيح التحكم في الوسائط المتعددة الحساسة للمس



تشغيل المسار أو الفصل السابق	⏮
تشغيل أو إيقاف مؤقت	⏸
تشغيل المسار أو الفصل التالي	⏭
إخراج القرص	⏴

تشغيل Windows Mobility Center (مركز حركة Windows)	⚙️
كتم الصوت	🔇
تقليل مستوى الصوت	🔊
زيادة مستوى الصوت	🔊)

مفاتيح التحكم في الوسائط المتعددة

يمكن الوصول إلى مفاتيح التحكم في الوسائط المتعددة باستخدام مفاتيح التحكم في الوسائط المتعددة الموجودة على لوحة المفاتيح أو مفاتيح التحكم في الوسائط المتعددة الحساسة للمس الموجودة فوق لوحة المفاتيح.

مفاتيح التحكم في الوسائط المتعددة

يمكنك تهيئة مفاتيح التحكم في الوسائط المتعددة الموجودة في لوحة المفاتيح باستخدام الأداة المساعدة لإعداد النظام **System Setup (BIOS)** أو **Windows Mobility Center** (مركز التنقل في نظام Windows).

الأداة المساعدة لإعداد النظام (BIOS)

للوصول إلى **Function Key Behavior** (سلوك مفتاح الوظائف):

1. اضغط على <F2> أثناء إجراء POST (الاختبار الذاتي عند بدء التشغيل) للدخول إلى الأداة المساعدة لإعداد النظام **System Setup (BIOS)**.

2. في **Function Key Behavior** (سلوك مفتاح الوظائف)، حدد **Multimedia Key First** (مفتاح الوسائط المتعددة أولاً) أو **Function Key First** (مفتاح الوظائف أولاً).

Multimedia Key First (مفتاح الوسائط المتعددة أولاً) —

هذا هو الخيار الافتراضي. اضغط على أي مفتاح وسائط متعددة لتنفيذ الإجراء ذي الصلة. بالنسبة لمفتاح الوظائف، اضغط على <Fn> + مفتاح الوظيفة المطلوب.

Function Key First (مفتاح الوظائف أولاً) — يؤدي

الضغط على أي مفتاح وظائف إلى إجراء الوظيفة ذات الصلة. بالنسبة لمفتاح الوسائط المتعددة، اضغط على <Fn> + مفتاح الوسائط المتعددة المطلوب.

ملاحظة: يكون خيار **Multimedia Key First**

(مفتاح الوسائط المتعددة أولاً) نشطاً فقط في نظام التشغيل.

مركز التنقل في نظام Windows

1. اضغط على المفاتيح <Fn> <X> الموجودة في لوحة المفاتيح أو المس الرمز  في مفاتيح التحكم في الوسائط المتعددة الحساسة للمس لتشغيل **Windows Mobility Center** (مركز التنقل في Windows).

2. في **Function Key Row** (صف مفاتيح الوظائف)، حدد **Function Key** (مفتاح الوظائف) أو **Multimedia Key** (مفتاح الوسائط المتعددة).

مفاتيح التحكم في الوسائط المتعددة الحساسة للمس

يؤدي لمس زر التحكم في الوسائط المتعددة إلى تنفيذ إجراء الوسائط المتعددة ذي الصلة.

إيماءة ثلاثة أصابع

النقر — تسمح بتحريك المحتوى للأمام أو للخلف حسب اتجاه النقر.

حرك ثلاثة أصابع بسرعة في الاتجاه المطلوب لتحريك المحتوى في الإطار النشط.

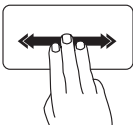

للتصغير:

قم بتقريب الإصبعين من بعضهما لتصغير عرض الإطار النشط.

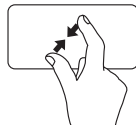

التدوير — تسمح لك بتدوير المحتوى النشط على الشاشة. تتضمن ميزة التدوير:

الالتفاف — تسمح لك بتدوير المحتوى النشط باستخدام إصبعين بحيث يتم تثبيت أحد الإصبعين وتدوير الإصبع الآخر.

مع الاحتفاظ بإصبع الإبهام في مكانه، قم بتحريك إصبع السبابة بحركة على شكل قوس جهة اليمين أو اليسار لتدوير العنصر المحدد في اتجاه عقارب الساعة أو عكس اتجاه عقارب الساعة.



حركات لوحة اللمس

ملاحظة: قد يتم تعطيل بعض إيماءات لوحة اللمس بشكل افتراضي. لتغيير إعدادات إيماءات لوحة اللمس، انقر نقرًا مزدوجًا فوق رمز **Synaptics Pointing Device** (جهاز تأشير Synaptics) الموجود في منطقة الإعلام على سطح المكتب.

إيماءات الإصبعين

التمرير — تسمح لك بالتمرير خلال المحتوى. تتضمن ميزة التمرير:

التمرير العمودي التلقائي — تسمح لك بالتمرير للأعلى أو للأسفل على الإطار النشط.

حرك إصبعين للأعلى أو للأسفل بحركة سريعة لتنشيط التمرير التلقائي العمودي. انقر بخفة على لوحة اللمس لإيقاف التمرير التلقائي.

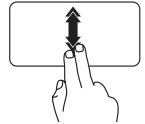

التمرير الأفقي التلقائي — تسمح لك بالتمرير إلى اليمين أو إلى اليسار في الإطار النشط.

حرك إصبعين جهة اليسار أو اليمين بحركة سريعة لتنشيط التمرير التلقائي أفقيًا.

انقر بخفة على لوحة اللمس لإيقاف التمرير التلقائي.

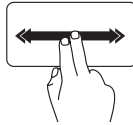



التكبير/التصغير — تسمح لك بزيادة أو خفض مستوى التكبير لمحتوى الشاشة. تتضمن ميزة التكبير/التصغير:

الضغط — تسمح لك بالتكبير أو التصغير بإبعاد إصبعين عن بعضهما، أو بتقريبهما من بعضهما على لوحة اللمس. للتكبير:

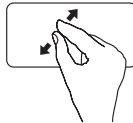
قم بإبعاد الإصبعين عن بعضهما لتكبير عرض الإطار النشط.



1 لوحة المفاتيح/لوحة المفاتيح المزودة بإضاءة خلفية (اختيارية) — إذا قمت بشراء لوحة المفاتيح الاختيارية المزودة بإضاءة خلفية، فسيكون المفتاح F6 مزود برمز لوحة المفاتيح المزودة بإضاءة خلفية . توفر لوحة المفاتيح الاختيارية المزودة بإضاءة خلفية إمكانية الرؤية في الأجواء المظلمة عن طريق إضاءة كافة الرموز الموجودة على المفاتيح. توجد مفاتيح التحكم في الوسائط المتعددة أيضًا بلوحة المفاتيح. تتحكم هذه المفاتيح في تشغيل الأقراص المضغوطة وأقراص DVD وأقراص Blu-ray Disc™ (اختيارية) والوسائط.

 إعدادات سطوع لوحة المفاتيح المزودة بإضاءة خلفية — اضغط على مفتاح <F6> للتبديل بين حالات الإضاءة الثلاثة (وفقًا للترتيب المزود):

a. السطوع الجزئي للوحة المفاتيح

b. السطوع التام للوحة المفاتيح

c. إيقاف تشغيل الإضاءة

للمزيد من المعلومات حول لوحة المفاتيح، انظر دليل *Dell Technology*.

2 أزرار لوحة اللمس — توفر وظائف النقر بزر الماوس الأيسر والأيمن مثل تلك الموجودة على الماوس.

3 لوحة اللمس — توفر وظائف الماوس لتحريك المؤشر أو سحب وتحريك العناصر المحددة والنقر بزر الماوس الأيسر عن طريق النقر فوق سطح اللوحة.

تدعم لوحة اللمس ميزات التمرير والتكبير/التصغير والتدوير. لتغيير إعدادات لوحة اللمس، انقر نقرًا مزدوجًا فوق رمز **Synaptics Pointing Device** (جهاز تأسير Synaptics) الموجود في منطقة الإعلام على سطح المكتب.

مميزات قاعدة الكمبيوتر ولوحة المفاتيح

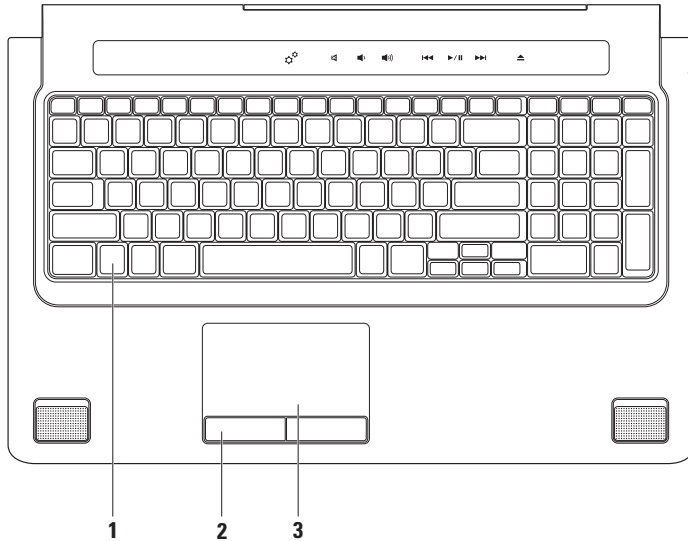

8  **فتحة بطاقة ExpressCard** — يوفر الدعم للذاكرة الإضافية والاتصالات السلكية واللاسلكية والوسائط المتعددة وميزات الأمان. تدعم الفتحة بطاقات ExpressCards 34 مم.

ملاحظة: فتحة بطاقة ExpressCard مصممة لبطاقات ExpressCard فقط. وهي لا تدعم بطاقات PC.

ملاحظة: يرد جهاز الكمبيوتر الخاص بك مزودًا ببطاقة بلاستيكية فارغة مركبة في فتحة بطاقة ExpressCard. تحمي البطاقات الفارغة الفتحات غير المستخدمة من الأتربة والجسيمات الأخرى. احتفظ بالبطاقة الفارغة لاستخدامها عند عدم وجود بطاقة ExpressCard مركبة في الفتحة؛ فقد لا تتلاءم البطاقات الفارغة من أجهزة كمبيوتر أخرى مع الكمبيوتر الخاص بك.

9  **موصل دخل الصوت/الميكروفون** — يتصل بميكروفون أو إشارة دخل للاستخدام مع البرامج الصوتية.

10  **موصلات خرج الصوت/سماعة الرأس (2)** — لتوصيل زوج واحد أو زوجين من سماعات الرأس أو لإرسال الصوت إلى مكبر صوت مزود بالطاقة أو نظام صوتي. تكون الإشارة الصوتية هي نفسها لكلا الموصلين.

- 6**  موصل eSATA/USB متعدد الوظائف مزود بـ **USB PowerShare** — يقوم بالتوصيل بأجهزة تخزين eSATA متوافقة (مثل محركات الأقراص الثابتة الخارجية أو محركات الأقراص الضوئية) أو أجهزة USB (مثل ماوس أو لوحة مفاتيح أو طابعة أو محرك أقراص خارجي أو مشغل MP3). تتيح لك ميزة USB PowerShare شحن أجهزة USB أثناء تشغيل/إيقاف تشغيل الكمبيوتر أو إذا كان في وضع السكون.
- ملاحظة:** قد لا يتم شحن بعض أجهزة USB عند إيقاف تشغيل الكمبيوتر أو إذا كان في وضع السكون. في مثل تلك الحالات، قم بتشغيل الكمبيوتر لشحن الجهاز.
- ملاحظة:** إذا قمت بإيقاف تشغيل الكمبيوتر أثناء شحن أحد أجهزة USB، سوف يتوقف شحن الجهاز. لمتابعة الشحن، افصل جهاز USB وقم بتوصيله مرة أخرى.
- ملاحظة:** سيقوم USB PowerShare بإيقاف التشغيل تلقائيًا عند تبقي 10% فقط من العمر الكلي للبطارية.
- 7** **موصل دخل الهوائي (في الموديلات المدعومة)** — يقوم بالتوصيل بهوائي خارجي لعرض برامج باستخدام بطاقة مواف التلفزيون (اختيارية).

1 **فتحة كابل الأمان** — يقوم بتوصيل جهاز لمكافحة السرقة من الأجهزة المتوافرة في السوق بجهاز الكمبيوتر. **ملاحظة:** قبل شراء كبل أمان، تأكد أنه مناسب لفتحة كابل الأمان الموجود في الكمبيوتر.

2 **موصل الشبكة**  — يقوم بتوصيل الكمبيوتر بشبكة أو جهاز اتصال واسع النطاق إذا كنت تستخدم شبكة سلكية. يشير المصباحان الموجودان بجوار الموصل إلى حالة اتصال الشبكة السلكية ونشاطها.

3 **موصل VGA**  — يقوم بالتوصيل بأجهزة الفيديو، مثل شاشة أو جهاز عرض.

4 **موصل DisplayPort**  — موصل قياسي للوصلة الرقمية والذي يدعم شاشات وأجهزة الإسقاط الضوئي DisplayPort الخارجية.

5 **موصل HDMI**  — يتصل بتلفاز لكل من إشارات الصوت 5.1 وإشارات الفيديو. **ملاحظة:** عند استخدامه مع شاشة، تتم قراءة إشارة الفيديو فقط.

ميزات الجانب الأيسر

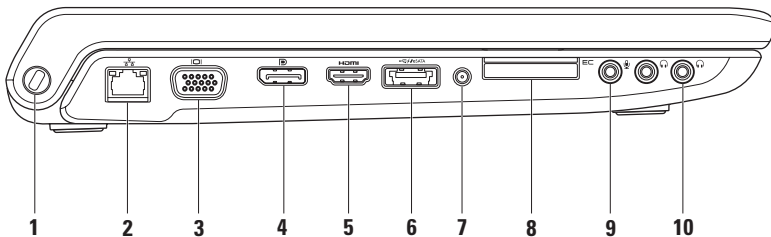

6  موصل محول التيار المتردد — يتصل بمحول التيار المتردد لتزويد الكمبيوتر بالطاقة وشحن البطارية.

7  زر ومصباح الطاقة — يقوم بتشغيل أو إيقاف تشغيل الكمبيوتر عند الضغط عليه. يشير الضوء الموجود في الزر إلى حالة الطاقة التالية:

- ضوء أبيض ثابت — الكمبيوتر قيد التشغيل.
 - أبيض وامض — الكمبيوتر في وضع الانتظار.
 - مطفأ — الكمبيوتر في وضع إيقاف التشغيل أو في حالة الإسبات.
-

4 محرك الأقراص الضوئية — يقوم بتشغيل أو تسجيل الأقراص المضغوطة وأقرص DVD و Blu-ray Discs (اختياري). تأكد من إدخال القرص مع جعل الجانب المطبوع لأعلى.

تنبيه: لا تستخدم أقراص ذات حجم أو شكل غير قياسي (بما في ذلك الأقراص المضغوطة الصغيرة وأقرص DVD -الصغيرة) وإلا فسوف تتسبب في إتلاف محرك الأقراص. 

ضع القرص في الجزء الأوسط لفتحة القرص على أن يكون الجانب الذي يحمل الملصق لأعلى وادفع القرص برفق داخل الفتحة. سيقوم المحرك تلقائياً بسحب القرص للداخل وبدء قراءة محتوياته.

5 مصباح حالة البطارية  — يضيء بشكل ثابت أو يومض للإشارة إلى حالة شحن البطارية. يشير المصباح إلى الحالات التالية عند تشغيل الكمبيوتر باستخدام محول التيار المتردد:

- مطفأ — البطارية مشحونة بقدر كافٍ أو تم إيقاف تشغيل الكمبيوتر.
- ضوء أبيض ثابت — يتم الآن شحن البطارية.
- كهربائي ثابت — شحن البطارية منخفض والبطارية قيد الشحن.

البطارية:

- مطفأ — البطارية لا تقوم بالشحن.
- كهربائي ثابت — شحن البطارية منخفض ويجب عليك إما توصيل البطارية بمحول تيار متردد أو حفظ وإغلاق المستندات والتطبيقات المفتوحة الخاصة بك.

1394

1

1 موصل IEEE 1394a — التوصيل بأجهزة وسائط متعددة تسلسلية عالية السرعة، مثل كاميرات الفيديو الرقمية.

2 قارئ بطاقة الوسائط 8 في 1 — يوفر طريقة سريعة وملائمة لعرض ومشاركة الصور الفوتوغرافية الرقمية والموسيقى ومقاطع الفيديو والمستندات المخزنة على بطاقات الذاكرة الرقمية التالية:

- بطاقة الذاكرة الرقمية الآمنة (SD) Secure Digital (SD)
- البطاقة الرقمية الآمنة للإدخال/الإخراج (SDIO)
- البطاقة الرقمية الآمنة عالية السعة (SDHC)
- البطاقة الرقمية الآمنة عالية الكثافة (SDHD)
- Memory Stick
- Memory Stick PRO
- بطاقة الوسائط المتعددة (MMC)
- بطاقة xD-Picture

ملاحظة: يرد جهاز الكمبيوتر الخاص بك مزودًا ببطاقة بلاستيكية فارغة مركبة في فتحة بطاقة الوسائط. تحمي البطاقات الفارغة الفتحات غير المستخدمة من الأتربة والجسيمات الأخرى. احتفظ بالبطاقة الفارغة لاستخدامها أثناء عدم وجود بطاقة وسائط مركبة في الفتحات؛ قد لا تتلاءم البطاقات الفارغة من أجهزة كمبيوتر أخرى مع الكمبيوتر الخاص بك.

3

3 موصلات USB 2.0 (2) — تتصل بجهاز USB، مثل ماوس أو لوحة مفاتيح أو طابعة أو محرك أقراص خارجي أو مشغل MP3.

استخدام الكمبيوتر المحمول Studio الخاص بك

يوفر هذا القسم معلومات حول عملية إعداد الكمبيوتر المحمول Studio 1745/1747/1749 الخاص بك.

مميزات الجانب الأيمن

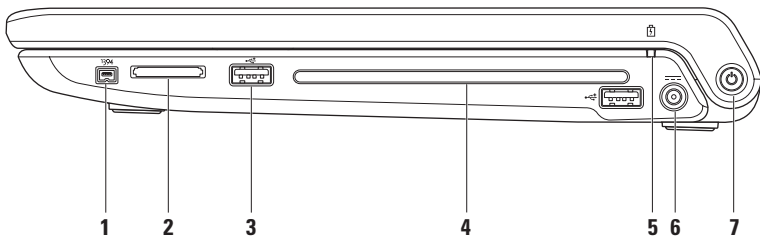

Windows Vista

1. احفظ أية ملفات مفتوحة، ثم أغلقها، وقم بإنهاء أية برامج مفتوحة.

2. انقر فوق **Start** (ابدأ)  ← **Control Panel** (لوحة التحكم).

3. في مربع البحث، اكتب **network** (شبكة)، ثم انقر فوق **Network and Sharing Center** (الشبكة ومركز المشاركة) ← **Set up a connection or network** (إعداد اتصال أو شبكة) ← **Connect to the Internet** (الاتصال بالإنترنت).
يظهر الإطار **Connect to the Internet** (الاتصال بالإنترنت).

 **ملاحظة:** إذا كنت لا تعرف أي نوع من الاتصال تحدد، فانقر فوق **Help me choose** (ساعدني على الاختيار) أو اتصل بمزود خدمة الإنترنت.

4. اتبع الإرشادات التي تظهر على الشاشة واستخدم معلومات الإعداد التي يوفرها موفر خدمة الإنترنت لإتمام الإعداد.

إعداد الاتصال بالإنترنت

يختلف مزود خدمة الإنترنت (ISP) والعروض التي يوفرها باختلاف الدولة. اتصل بمزود خدمة الإنترنت لمعرفة العروض المتاحة في بلدك.

إذا لم تتمكن من الاتصال بالإنترنت، لكنك كنت قد تمكنت من الاتصال بنجاح فيما سبق، فقد يكون موفر خدمة الإنترنت (ISP) خارج الخدمة. اتصل بمزود خدمة الإنترنت للتحقق من حالة الخدمة، أو حاول الاتصال مرة أخرى لاحقاً.

قم بتحضير المعلومات الخاصة بمزود خدمة الإنترنت. إذا لم يكن لديك مزود خدمة إنترنت، فبإمكان معالج **Connect to the Internet** (الاتصال بالإنترنت) مساعدتك في الحصول على أحد مزودي الخدمة.

لإعداد اتصال الإنترنت:

Windows 7

1. احفظ أية ملفات مفتوحة، ثم أغلقها، وقم بإنهاء أية برامج مفتوحة.

2. انقر فوق **Start** (ابدأ)  ← **Control Panel** (لوحة التحكم).

3. في مربع البحث، اكتب network (شبكة)، ثم انقر فوق **Network and Sharing Center** (الشبكة ومركز المشاركة) ← **Set up a new connection or network** (إعداد اتصال أو شبكة) ← **Connect to the Internet** (الاتصال بالإنترنت).
يظهر الإطار **Connect to the Internet** (الاتصال بالإنترنت).

 **ملاحظة:** إذا كنت لا تعرف أي نوع من الاتصال تحدد، فانقر فوق **Help me choose** (ساعدني على الاختيار) أو اتصل بمزود خدمة الإنترنت.

4. اتبع الإرشادات التي تظهر على الشاشة واستخدم معلومات الإعداد التي يوفرها موفر خدمة الإنترنت لإتمام الإعداد.

Windows Vista®

1. تأكد من تمكين الاتصال اللاسلكي على الكمبيوتر الخاص بك (انظر "تمكين الاتصال اللاسلكي أو تعطيله" في صفحة 14).
2. احفظ أية ملفات مفتوحة، ثم أغلقها، وقم بإنهاء أية برامج مفتوحة.
3. انقر فوق **Start** (ابدأ)  ← **Connect To** (اتصال بـ).
4. اتبع الإرشادات التي تظهر على الشاشة لإتمام عملية الإعداد.

إعداد اتصال لاسلكي

 **ملاحظة:** لإعداد جهاز التوجيه اللاسلكي الخاص بك، انظر الوثائق الواردة مع جهاز التوجيه.

قبل أن تتمكن من استخدام اتصال إنترنت لاسلكي، تحتاج إلى الاتصال بجهاز التوجيه اللاسلكي الخاص بك.

لإعداد الاتصال بجهاز توجيه لاسلكي:

Windows® 7

1. تأكد من تمكين الاتصال اللاسلكي على الكمبيوتر الخاص بك (انظر "تمكين الاتصال اللاسلكي أو تعطيله" في صفحة 14).
2. احفظ أية ملفات مفتوحة، ثم أغلقها، وقم بإنهاء أية برامج مفتوحة.
3. انقر فوق **Start** (ابدأ)  ← **Control Panel** (لوحة التحكم).
4. في مربع البحث، اكتب network (شبكة)، ثم انقر فوق **Network and Sharing Center** (الشبكة ومركز المشاركة) ← **Connect to a network** (الاتصال بالشبكة).
5. اتبع الإرشادات التي تظهر على الشاشة لإتمام عملية الإعداد.

الاتصال بالإنترنت (اختياري)

للاتصال بالإنترنت، تحتاج إلى مودم خارجي أو اتصال شبكة ومزود خدمة إنترنت (ISP).

إذا لم يكن مودم USB الخارجي أو محول WLAN جزءاً من طلبك الأصلي، فيمكنك شراء أي منهما من خلال الموقع

www.dell.com

إعداد اتصال سلكي

- إذا كنت تستخدم اتصال عن طريق الهاتف، فقم بتوصيل خط الهاتف بمودم USB خارجي اختياري وبموصل الهاتف بالحائط قبل إعداد اتصال الإنترنت.
 - إذا كنت تستخدم اتصال DSL أو كبل/مودم القمر الصناعي، فقم بالاتصال بمزود خدمة الإنترنت أو خدمة الهاتف الخليوي لمعرفة إرشادات الإعداد.
- لاستكمال إعداد اتصال الإنترنت السلكي، اتبع الإرشادات الواردة في "إعداد الاتصال بالإنترنت" في صفحة 18.

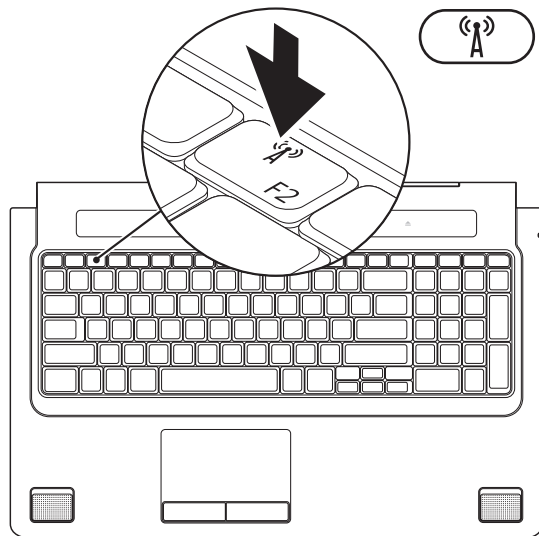

تمكين الاتصال اللاسلكي أو تعطيله (اختياري)

اضغط على المفتاح «A» أو اضغط على مفاتيح <Fn><F2> من على لوحة المفاتيح لتمكين اللاسلكي أو تعطيله. يظهر رمز تشغيل أو رمز إيقاف تشغيل اللاسلكي على الشاشة للإشارة إلى الحالة.
تشغيل اللاسلكي:

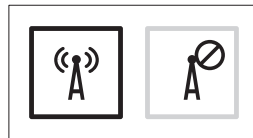

إيقاف تشغيل اللاسلكي:

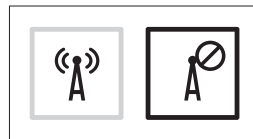

للحصول على معلومات حول تغيير سلوك مفتاح Fn، انظر "مفاتيح التحكم في الوسائط المتعددة" في الصفحة 32.

بطاقة SIM	1
فتحة بطاقة SIM	2
علبة البطارية	3

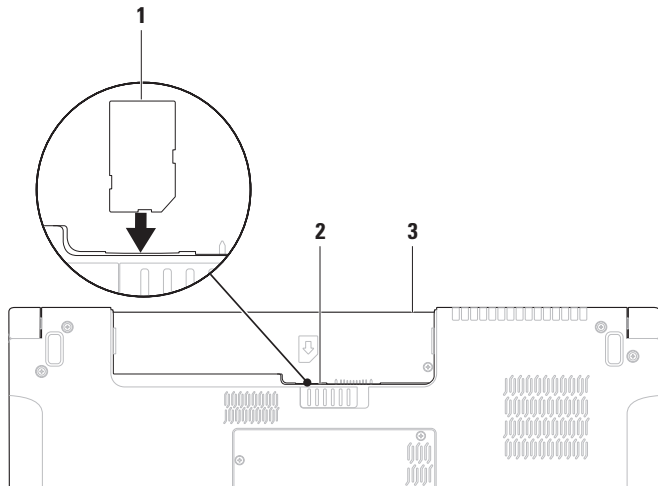

تنصيب بطاقة SIM (اختياري)

 **ملاحظة:** لا يلزم تركيب بطاقة SIM إذا كنت تستخدم بطاقة EVDO للاتصال بالإنترنت.



يتيح لك تنصيب بطاقة وحدة هوية المشترك (SIM) على الكمبيوتر إمكانية الاتصال بالإنترنت. للاتصال بالإنترنت يجب أن تكون في نطاق شبكة مزود الخدمة الخلوية لديك.

لتنصيب بطاقة SIM:

1. أوقف تشغيل الكمبيوتر.
2. قم بإزالة البطارية (انظر "إزالة البطارية وإعادة تركيبها" في صفحة 39).
3. في علبة البطارية، ادفع بطاقة SIM في فتحة بطاقة SIM.
4. أعد تركيب البطارية (انظر "إزالة البطارية وإعادة تركيبها" في صفحة 39).
5. قم بتشغيل الكمبيوتر.

لإزالة بطاقة SIM، اضغط على بطاقة SIM وقم بإخراجها.

لإنشاء وسائط استرداد النظام:

1. تأكد من توصيل محول التيار المتردد (انظر "توصيل محول التيار المتردد" في صفحة 6).
 2. أدخل القرص أو ذاكرة USB في الكمبيوتر.
 3. انقر فوق **Start** (ابدأ)  ← **Programs** (برامج) ← **Dell DataSafe Local Backup** (النسخ الاحتياطي المحلي Dell DataSafe).
 4. انقر فوق **Create Recovery Media** (إنشاء وسائط الاسترداد).
 5. اتبع الإرشادات الموضحة على الشاشة.
-  **ملاحظة:** للاطلاع على معلومات حول استخدام وسائط استرداد النظام، انظر "وسائط استرداد النظام" في صفحة 65.

إنشاء وسائط استرداد النظام (موصى بها)

 **ملاحظة:** يوصى بإنشاء وسائط استرداد النظام بمجرد أن تقوم بإعداد Microsoft Windows.

من الممكن استخدام وسائط استرداد النظام لاستعادة الكمبيوتر إلى حالة التشغيل التي كان عليها عند شرائك له، مع الاحتفاظ بملفات البيانات (دون الحاجة لقرص *Operating System* (نظام التشغيل)). يمكنك استخدام وسائط استرداد النظام إذا أدى إجراء تغييرات على الأجهزة أو البرامج أو برامج التشغيل أو إعدادات النظام الأخرى إلى جعل الكمبيوتر في حالة تشغيل غير مرغوب فيها.

سيلزم القيام بما يلي لإنشاء وسائط استرداد النظام:

• أداة النسخ الاحتياطي المحلي Dell DataSafe

• مفتاح USB بحد أدنى للسعة يصل إلى 8 جيجابايت، أو DVD-R/DVD+R/Blu-ray Disc™

 **ملاحظة:** لا تدعم أداة النسخ الاحتياطي المحلي Dell DataSafe الأقراص القابلة للكتابة.

إعداد Microsoft Windows

تتم تهيئة كمبيوتر Dell مسبقاً مع نظام التشغيل Microsoft® Windows®. لإعداد نظام Microsoft Windows للمرة الأولى، اتبع الإرشادات التي تظهر على الشاشة. هذه الخطوات إلزامية وقد تستغرق بعض الوقت حتى تكتمل. ستنتقل بك شاشات إعداد Windows عبر عدة إجراءات تتضمن قبول اتفاقيات الترخيص وتفضيلات الإعداد وإعداد اتصال الإنترنت.

⚠ تنبيه: لا تقاطع عملية إعداد نظام التشغيل. قد يؤدي القيام بذلك إلى عدم صلاحية الكمبيوتر للاستخدام وسوف تكون في حاجة لإعادة تثبيت نظام التشغيل.

✍ ملاحظة: للتمتع بأداء مثالي للكمبيوتر؛ يوصى بتنزيل وتثبيت أحدث نظام BIOS وبرامج التشغيل لجهاز الكمبيوتر والمتاحة على الموقع support.dell.com.

✍ ملاحظة: لمزيد من المعلومات عن نظام التشغيل والميزات، انظر support.dell.com/MyNewDell.

الضغط على زر الطاقة

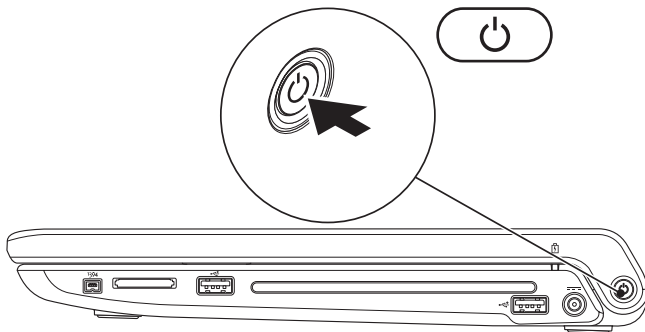

توصيل كبل الشبكة (اختياري)

لاستخدام اتصال شبكة سلكي، قم بتوصيل كبل الشبكة.

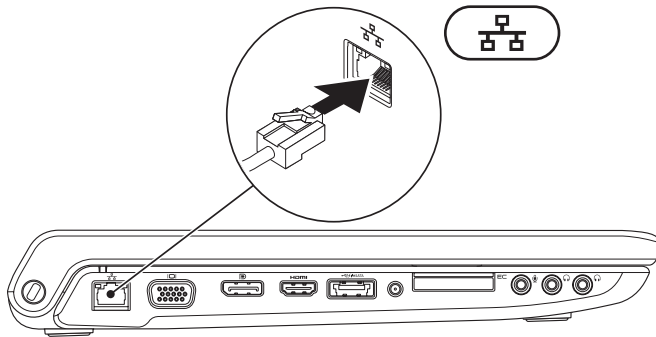

توصيل محول التيار المتردد

قم بتوصيل محول التيار المتردد بالكمبيوتر، ثم قم بتوصيله بمأخذ التيار الكهربائي بالحائط أو الجهاز الواقي من شدة التيار.

⚠ تحذير: يصلح محول التيار المتردد للعمل مع مخارج التيار الكهربائي في مختلف أنحاء العالم. مع ذلك، فموصلات الطاقة وشرائح الطاقة تختلف من دولة إلى أخرى. لذلك، فاستخدام كبل غير متوافق أو توصيل الكبل بشريحة طاقة أو مأخذ تيار كهربائي على نحو غير صحيح قد يؤدي إلى اندلاع حريق أو تلف دائم بجهاز الكمبيوتر الخاص بك.

✍ ملاحظة: أحكم توصيل سلك التيار بالمحول وتأكد من إضاءة المصباح الموجود في المحول عند تشغيل الطاقة.

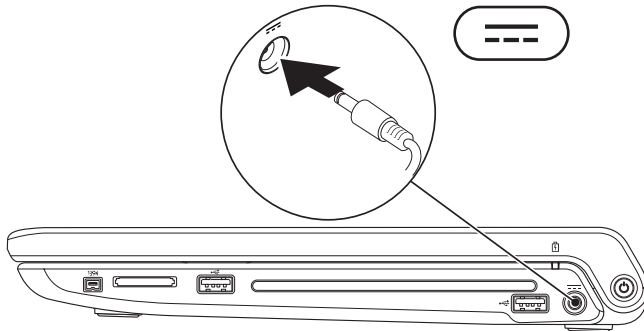

إعداد الكمبيوتر المحمول Studio الخاص بك

⚠️ تحذير: تجنب إعاقة منافذ الهواء أو دفع أجسام داخلها أو ترك الأتربة تتراكم فيها. تجنب وضع كمبيوتر Dell™ في بيئة تعاني من انخفاض في تدفق الهواء، مثل حقيبة مغلقة، أو بداخل حقيبة مصنوعة من القماش السميك، مثل قماش السجاد أو البطاطين أثناء تشغيله. قد تؤدي إعاقة تدفق الهواء إلى إتلاف الكمبيوتر، أو تدهور مستوى الأداء، أو التسبب في اندلاع حريق. يقوم الكمبيوتر بتشغيل المروحة عندما يسخن. الصوت المنبعث من المروحة أمر طبيعي ولا يشير إلى وجود مشكلة في المروحة أو الكمبيوتر.

⚠️ تنبيه: وضع أو تكديس أشياء ثقيلة أو حادة فوق الكمبيوتر قد يؤدي إلى تعرض الكمبيوتر لتلف دائم.

يوفر هذا القسم معلومات حول عملية إعداد الكمبيوتر المحمول Studio 1745/1747/1749 الخاص بك.

قبل إعداد الكمبيوتر

أثناء تحديد موضع الكمبيوتر، تأكد من إتاحة سهولة الوصول إلى مصدر الطاقة والتهوية الكافية والسطح المستوي لوضع جهاز الكمبيوتر.

قد تتسبب إعاقة تدفق الهواء حول الكمبيوتر المحمول في ارتفاع درجة حرارته. لمنع ارتفاع درجة الحرارة، تأكد من ترك مساحة لا تقل عن 10.2 سم (4 بوصات) من الجانب الخلفي للكمبيوتر ويحد أدنى 5.1 سم (2 بوصة) من جميع الجوانب الأخرى. لا يجب على الإطلاق وضع جهاز الكمبيوتر في حيز مغلق، كخزانة أو درج أثناء وجوده قيد التشغيل.

إرجاع عناصر للإصلاح في فترة الضمان	53	استخدام أدوات الدعم	53
73 أو للانتمان	53	مركز دعم Dell	53
74 قبل الاتصال	54	My Dell Downloads	54
75 الاتصال بشركة Dell	54	رسائل النظام	54
76 البحث عن المزيد من المعلومات والموارد	56	استكشاف أخطاء الأجهزة وإصلاحها	56
78 المواصفات	57	Dell Diagnostics	57
91 ملحق	61	استعادة نظام التشغيل	61
91 إشعار منتج Macrovision	62	استعادة النظام	62
معلومات خاصة بـ NOM، أو المقياس الرسمي	63	النسخ الاحتياطي المحلي Dell DataSafe	63
92 المكسيكي (للمكسيك فقط)	65	وسائط استرداد النظام	65
93 الفهرس	66	استعادة النسخ الأصلية لبيانات Dell	66
	69	الحصول على التعليمات	69
	70	الدعم الفني وخدمة العملاء	70
	70	DellConnect	70
	71	الخدمات عبر الإنترنت	71
	72	خدمة حالة الطلب المؤتمتة	72
	72	معلومات المنتج	72

المحتويات

34	مميزات شاشة العرض	5	إعداد الكمبيوتر المحمول Studio الخاص بك
36	استخدام شاشة اللمس (اختياري)	5	قبل إعداد الكمبيوتر
39	إزالة البطارية وإعادة تركيبها	6	توصيل محول التيار المتردد
41	مميزات البرامج	7	توصيل كبل الشبكة (اختياري)
42	النسخ الاحتياطي Dell DataSafe عبر الإنترنت	8	الضغط على زر الطاقة
43	Dell Dock	9	إعداد Microsoft Windows
44	مستشعر السقوط الحر	10	إنشاء وسائط استرداد النظام (موصى بها)
45	حل المشكلات	12	تنصيب بطاقة SIM (اختياري)
45	مشكلات شاشة اللمس	14	تمكين الاتصال اللاسلكي أو تعطيله (اختياري)
46	معايرة شاشة اللمس	16	الاتصال بالإنترنت (اختياري)
47	أكواد الإشارة الصوتية	20	استخدام الكمبيوتر المحمول Studio الخاص بك
48	مشكلات الشبكة	20	مميزات الجانب الأيمن
49	مشكلات الطاقة	24	مميزات الجانب الأيسر
50	مشكلات الذاكرة	28	مميزات قاعدة الكمبيوتر ولوحة المفاتيح
50	مشكلات البرامج وعدم الاستجابة للأوامر	30	حركات لوحة اللمس
		32	مفاتيح التحكم في الوسائط المتعددة

الملاحظات والتنبيهات والتحذيرات

- ✍ ملاحظة: تشير كلمة "ملاحظة" إلى المعلومات الهامة التي تساعدك في الحصول على أقصى استفادة من جهاز الكمبيوتر لديك.
- ⚠ تنبيه: تشير كلمة "تنبيه" إلى احتمال حدوث تلف بالأجهزة أو فقد للبيانات وتُعلمك بكيفية تجنب المشكلة.
- ⚠ تحذير: تشير كلمة "تحذير" إلى احتمال حدوث ضرر بالململكات أو تعرض الأشخاص للإصابة أو الموت.

المعلومات الواردة في هذا المستند عرضة للتغيير بدون إشعار.

© 2010 Dell Inc. جميع الحقوق محفوظة.

ممنوع بناتاً إعادة الإنتاج بأي شكل من الأشكال بدون إذن كتابي من شركة Dell Inc.

العلامات التجارية المستخدمة في هذا النص: كل من Dell والشعار *DELL* و *YOURS IS HERE* و *Solution Station* و *DellConnect* هي علامات تجارية لشركة Dell Inc.؛ كما أن *Intel* و *Pentium* و *Celeron* هي علامات تجارية مسجلة و *Core* هي علامة تجارية لشركة Intel Corporation في الولايات المتحدة والدول الأخرى؛ و *Microsoft* و *Windows* و *Windows Vista*، و شعار الزر *start* (ابتداءً) بنظام *Windows Vista* هي علامات تجارية أو علامات تجارية مسجلة لشركة Microsoft Corporation في الولايات المتحدة و/أو الدول الأخرى؛ و *Blu-ray Disc* هي علامة تجارية لشركة Blu-ray Disc Association؛ و *Bluetooth* هي علامة تجارية مسجلة مملوكة لشركة Bluetooth SIG, Inc. وتستخدمها شركة Dell بموجب ترخيص. قد يتم استخدام علامات تجارية وأسماء تجارية أخرى في هذا المستند للإشارة إلى إما الكيانات المالكة لهذه العلامات والأسماء أو إلى منتجاتها. تنفي شركة Dell Inc. أي سعي من جانبها لامتلاك علامات تجارية أو أسماء تجارية بخلاف تلك الخاصة بها.

studio

دليل الإعداد

النوع التنظيمي: P02E001؛ P02E002

الموديل التنظيمي: سلسلة P02E

studio

دليل الإعداد



YOURS IS HERE